

# 土砂災害警戒区域等の指定の告示に係る図書(様式1)

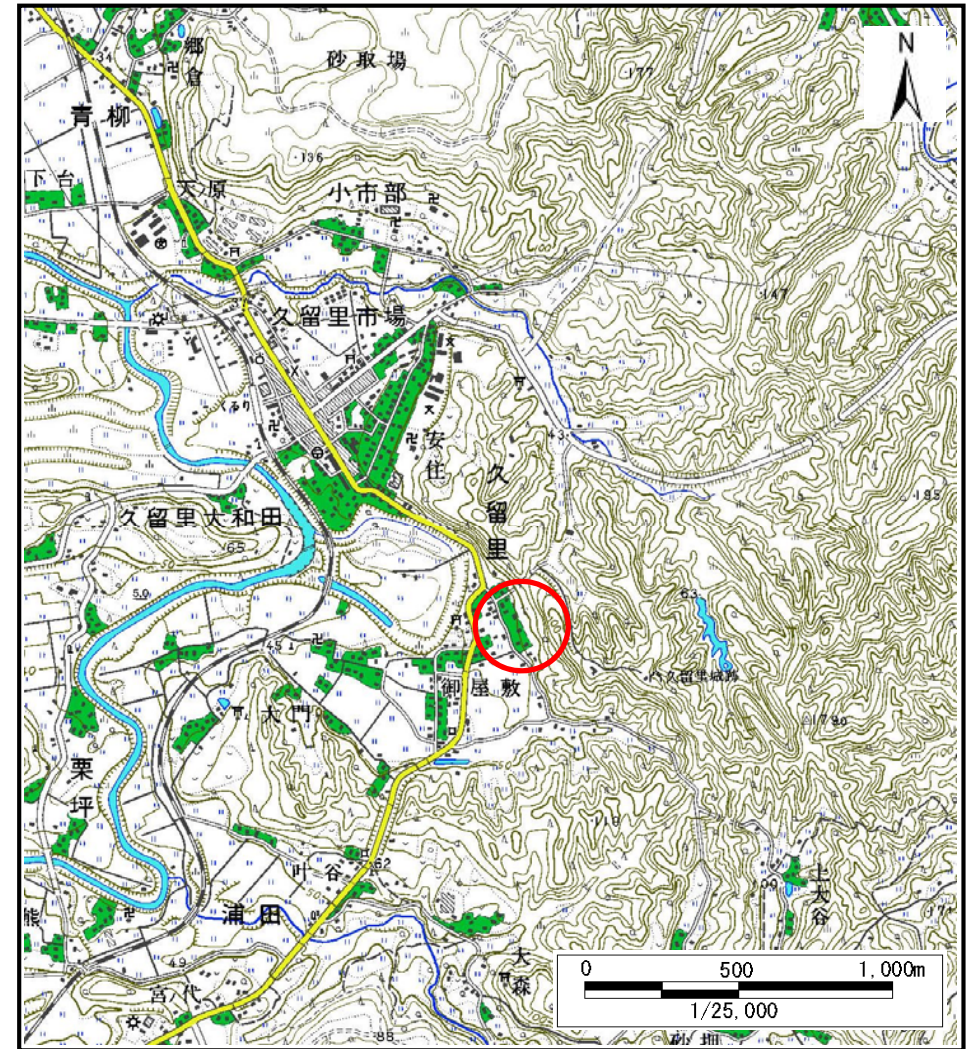
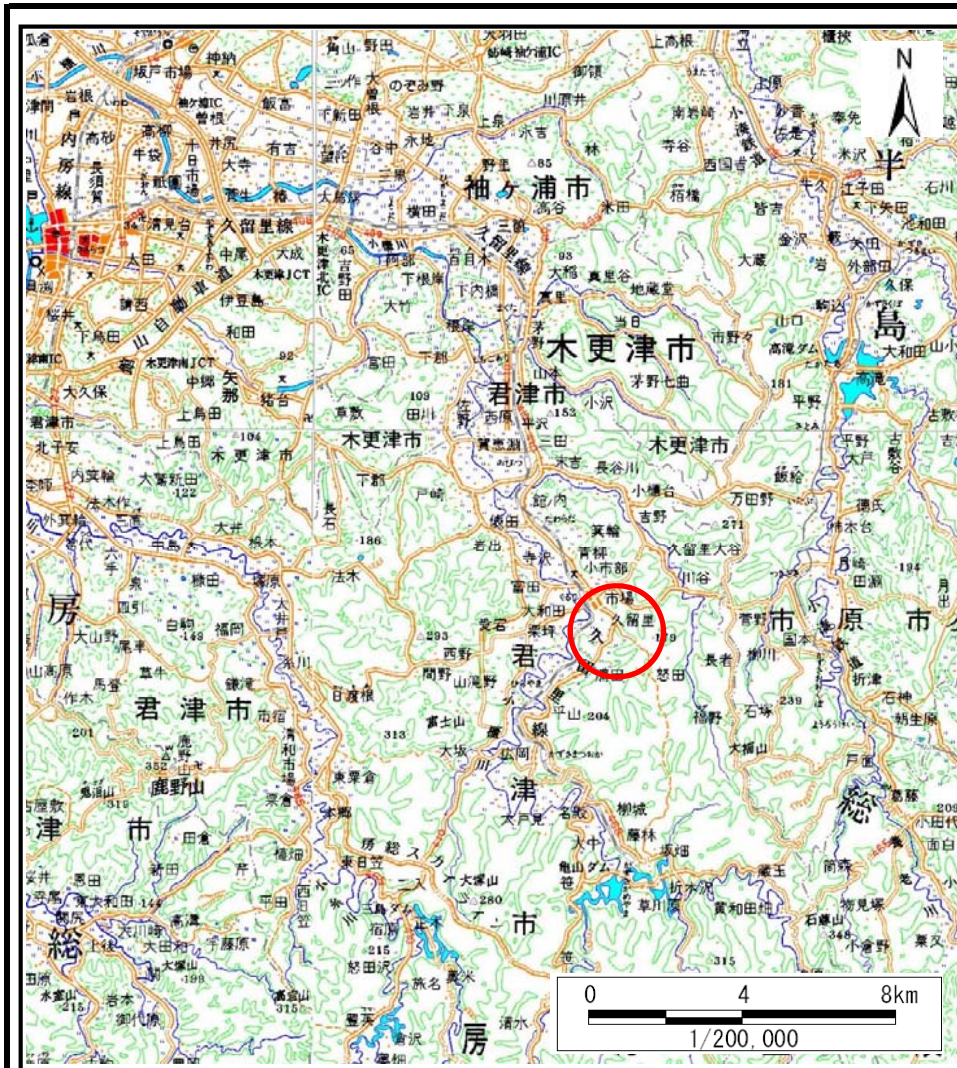

様式1(急)  
土砂災害警戒区域・土砂災害特別警戒区域  
位置図

自然現象の種類	急傾斜地の崩壊
箇所番号	I-1179
箇所名	久留里1
所在地	君津市久留里

この地図は、国土地理院長の承認を得て、同院発行の数値地図20000(地図画像)及び数値地図25000(地図画像)を複製したものである。(承認番号 平28情複、第420号)

# 土砂災害警戒区域等の指定の告示に係る図書(様式2)

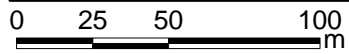
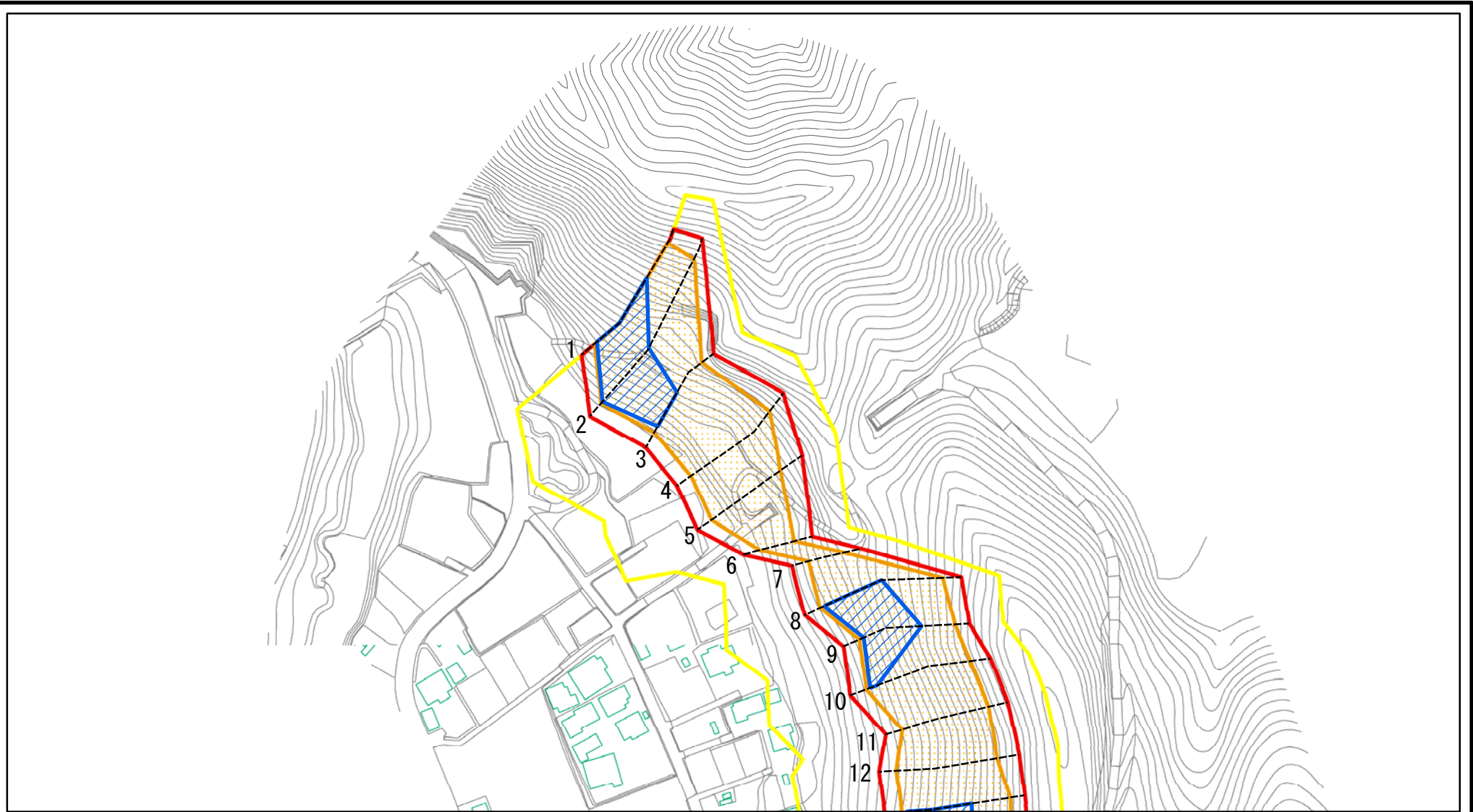

様式2(急) 土砂災害警戒区域・土砂災害特別警戒区域 区域図	土砂災害防止法施行令第二条の基準に該当する区域		N 縮尺 1:2,500	自然現象の種類	急傾斜地の崩壊	箇所番号	I-1179
	土砂災害防止法施行令第三条の基準に該当する区域			告示番号	千葉県告示第145号 千葉県告示第148号	箇所名	久留里1
	それ以外の区域			告示年月日	令和3年3月16日	所在地	君津市久留里

# 土砂災害警戒区域等の指定の告示に係る図書(様式2)

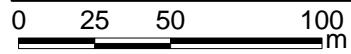
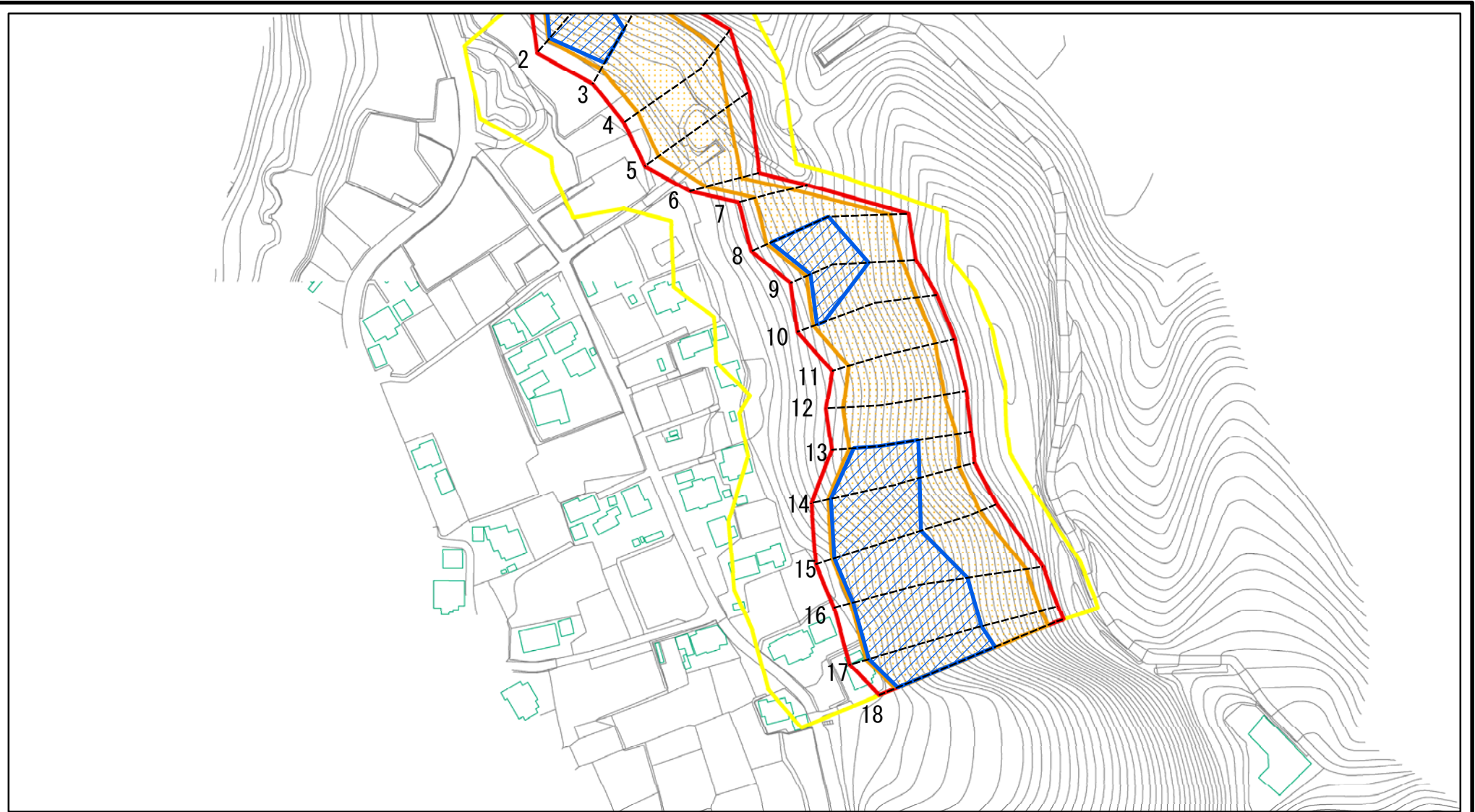

様式2(急) 土砂災害警戒区域・土砂災害特別警戒区域 区域図	土砂災害防止法施行令第二条の基準に該当する区域		N 縮尺 1:2,500	自然現象の種類 急傾斜地の崩壊	箇所番号 I-1179
	土砂災害防止法施行令第三条の基準に該当する区域			告示番号 千葉県告示第145号 千葉県告示第148号	箇所名 久留里1
	それ以外の区域			告示年月日 令和3年3月16日	所在地 君津市久留里

# 土砂災害警戒区域等の指定の告示に係る図書(様式2)参考図

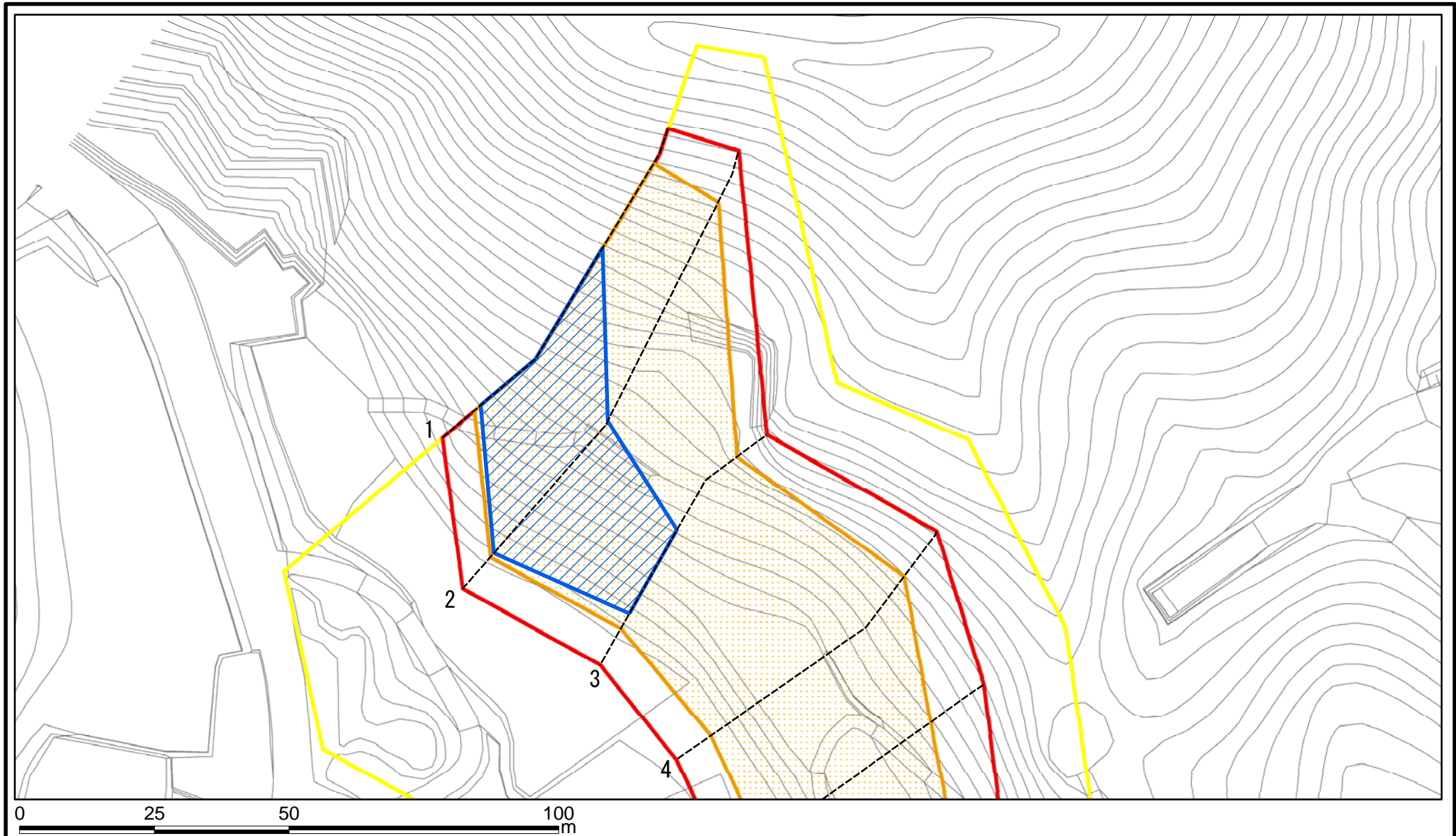

様式2(急)

土砂災害警戒区域・土砂災害特別警戒区域  
区域図(参考図)

土砂災害防止法施行令第二条の基準に該当する区域	
土砂災害防止法施行令第三条の基準に該当する区域	
土砂等の(移動)高さが1m以下の場合、土砂等の移動による力が100kN/m <sup>2</sup> を超える区域	
土砂等の堆積の高さが3mを超える区域	
それ以外の区域	

縮尺

1:1,000

自然現象の種類

告示番号

告示年月日

急傾斜地の崩壊

千葉県告示第145号  
千葉県告示第148号

令和3年3月16日

箇所番号

箇所名

所在地

I-1179

久留里1

君津市久留里

# 土砂災害警戒区域等の指定の告示に係る図書(様式2)参考図

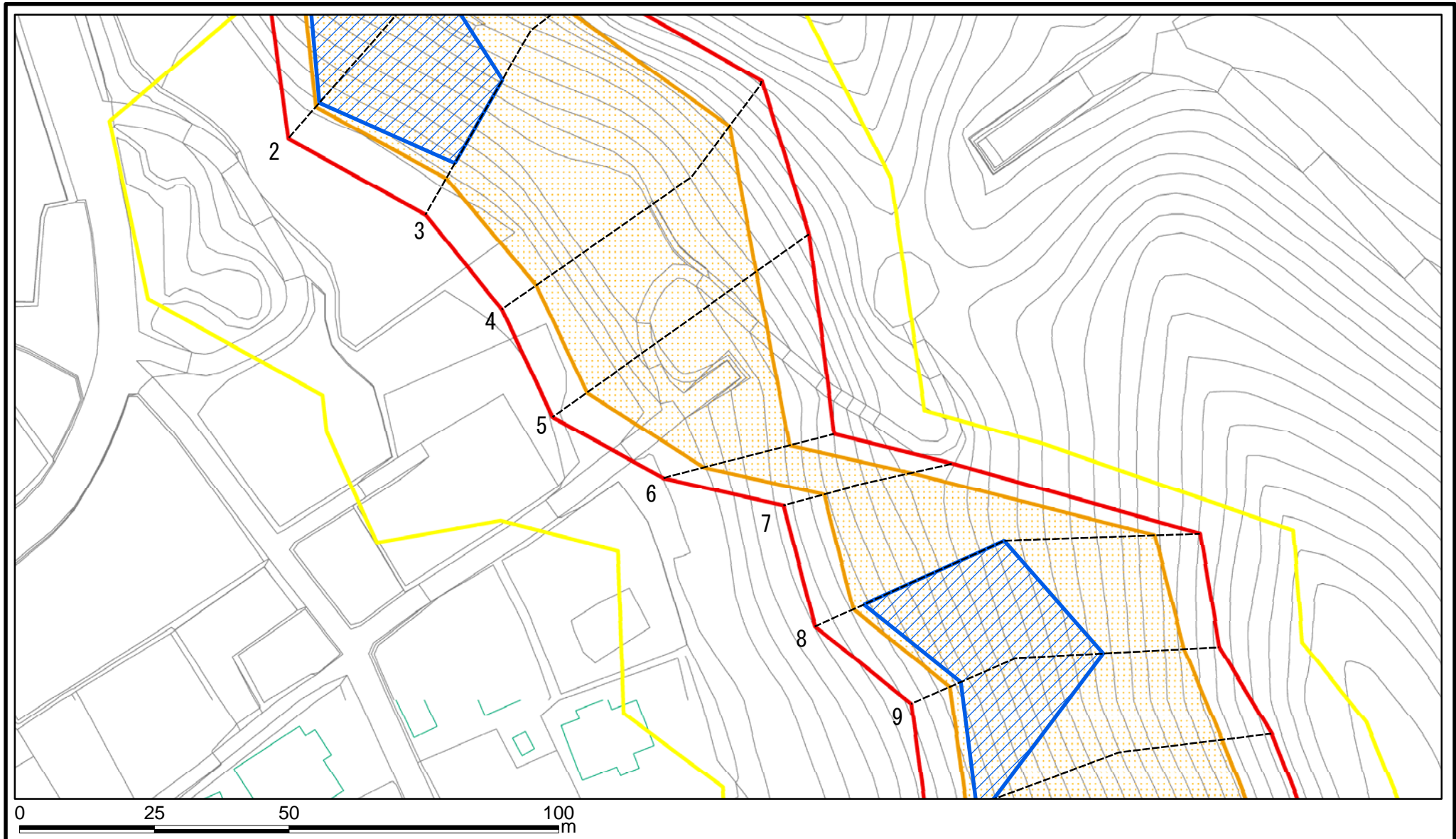

様式2(急)

土砂災害警戒区域・土砂災害特別警戒区域  
区域図(参考図)

土砂災害防止法施行令第二条の基準に該当する区域	
土砂災害防止法施行令第三条の基準に該当する区域	
土砂等の(移動)高さが1m以下の場合、土砂等の移動による力が100kN/m <sup>2</sup> を超える区域	
土砂等の堆積の高さが3mを超える区域	
それ以外の区域	

N
縮尺
1:1,000

自然現象の種類	急傾斜地の崩壊	箇所番号	I-1179
告示番号	千葉県告示第145号 千葉県告示第148号	箇所名	久留里1
告示年月日	令和3年3月16日	所在地	君津市久留里

# 土砂災害警戒区域等の指定の告示に係る図書(様式2)参考図

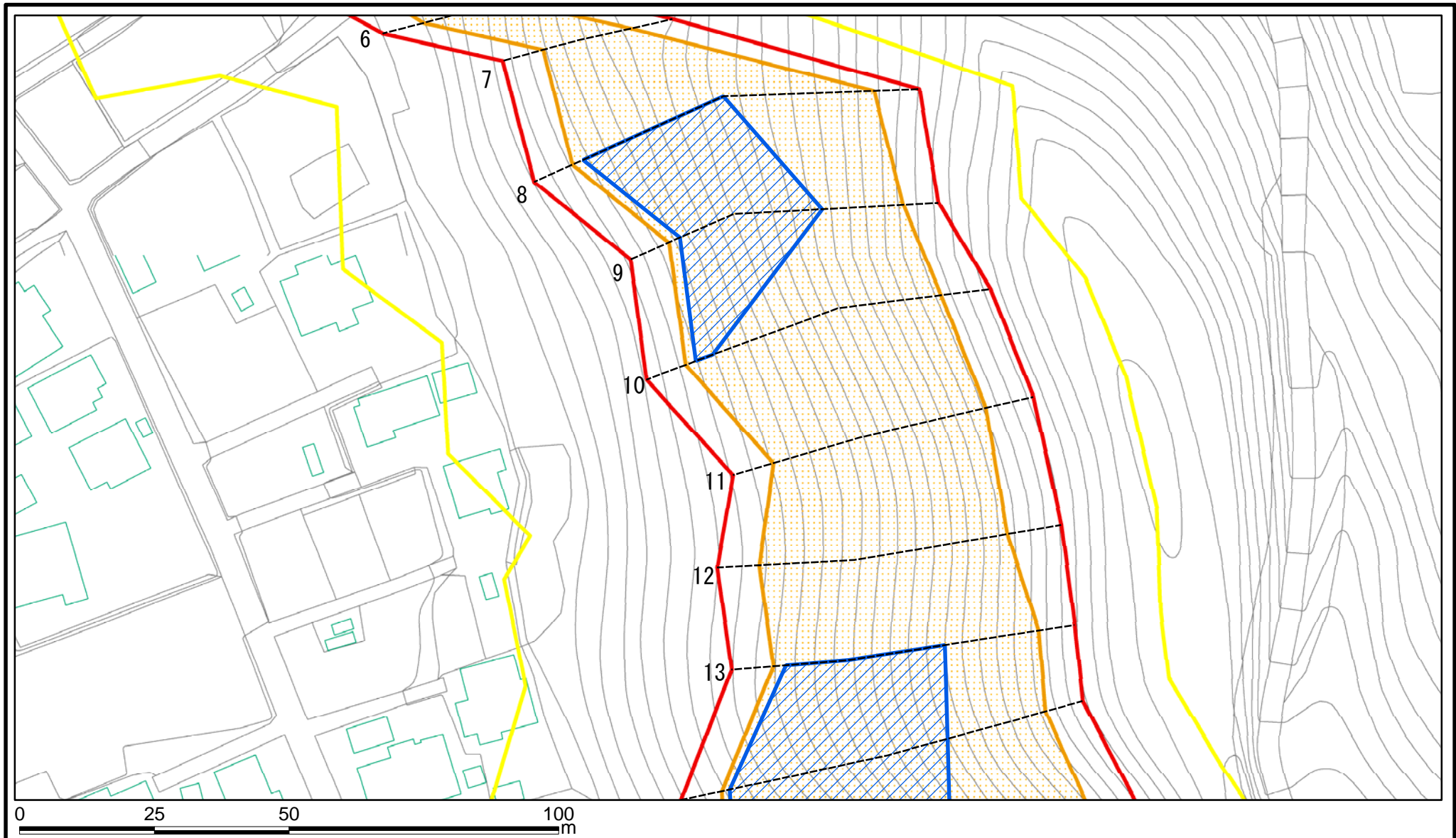

様式2(急)

土砂災害警戒区域・土砂災害特別警戒区域  
区域図(参考図)

土砂災害防止法施行令第二条の基準に該当する区域	
土砂災害防止法施行令第三条の基準に該当する区域	
それ以外の区域	

	縮尺
	1:1,000

自然現象の種類	急傾斜地の崩壊	箇所番号	I-1179
告示番号	千葉県告示第145号 千葉県告示第148号	箇所名	久留里1
告示年月日	令和3年3月16日	所在地	君津市久留里

# 土砂災害警戒区域等の指定の告示に係る図書(様式2)参考図

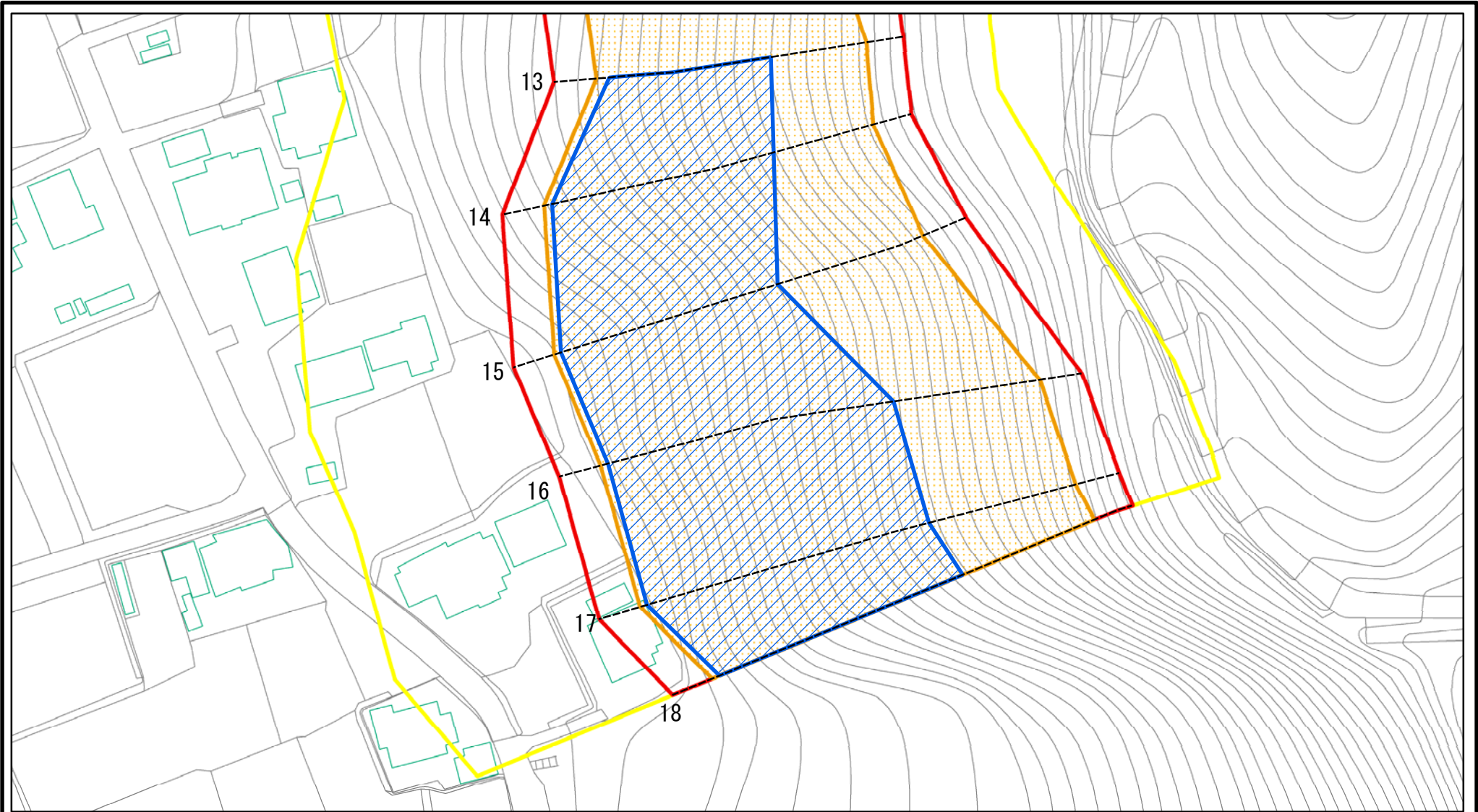

<b>様式2(急)</b> 土砂災害警戒区域・土砂災害特別警戒区域 区域図(参考図)	土砂災害防止法施行令第二条の基準に該当する区域		N 縮尺 1:1,000	自然現象の種類	急傾斜地の崩壊	箇所番号	I-1179
	土砂災害防止法施行令第三条の基準に該当する区域			告示番号	千葉県告示第145号 千葉県告示第148号	箇所名	久留里1
	土砂等の(移動)高さが1m以下の場合、土砂等の移動による力が100kN/m <sup>2</sup> を超える区域			告示年月日	令和3年3月16日	所在地	君津市久留里
	土砂等の堆積の高さが3mを超える区域						
それ以外の区域							

# 土砂災害警戒区域等の指定の告示に係る図書(様式2-1)

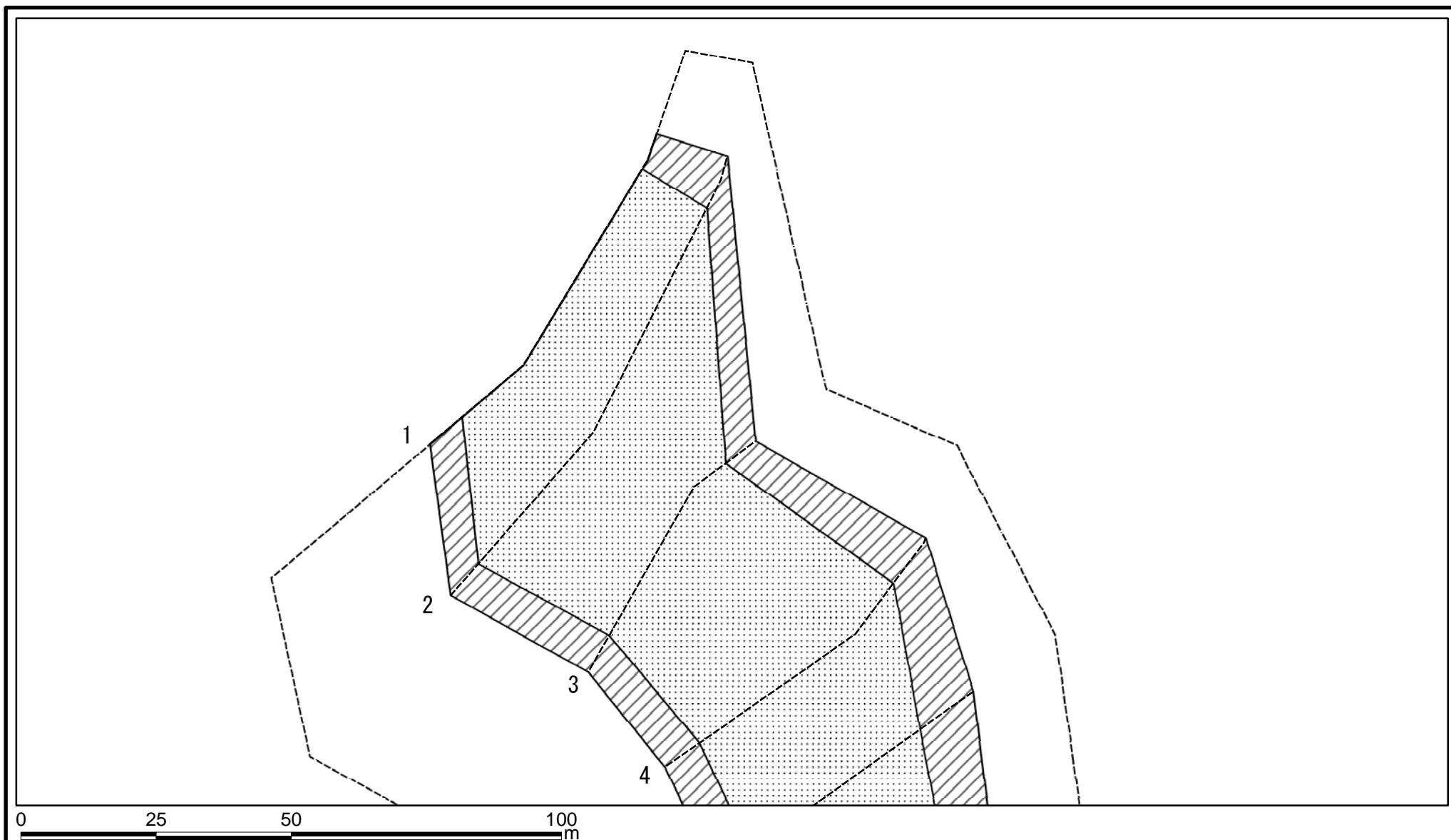

様式2-1(急)  
土砂災害特別警戒区域の区域区分図  
(急傾斜地の崩壊に伴う土石等の移動により  
建築物の地上部に作用すると想定される力)

土砂災害防止法施行令第二条の基準に該当する区域	
土砂災害防止法施行令第三条の基準に該当する区域	
それ以外の区域	

縮尺	
	1:1,000

自然現象の種類	急傾斜地の崩壊	箇所番号	I-1179
告示番号	千葉県告示第145号 千葉県告示第148号	箇所名	久留里1
告示年月日	令和3年3月16日	所在地	君津市久留里



# 土砂災害警戒区域等の指定の告示に係る図書(様式2-1)

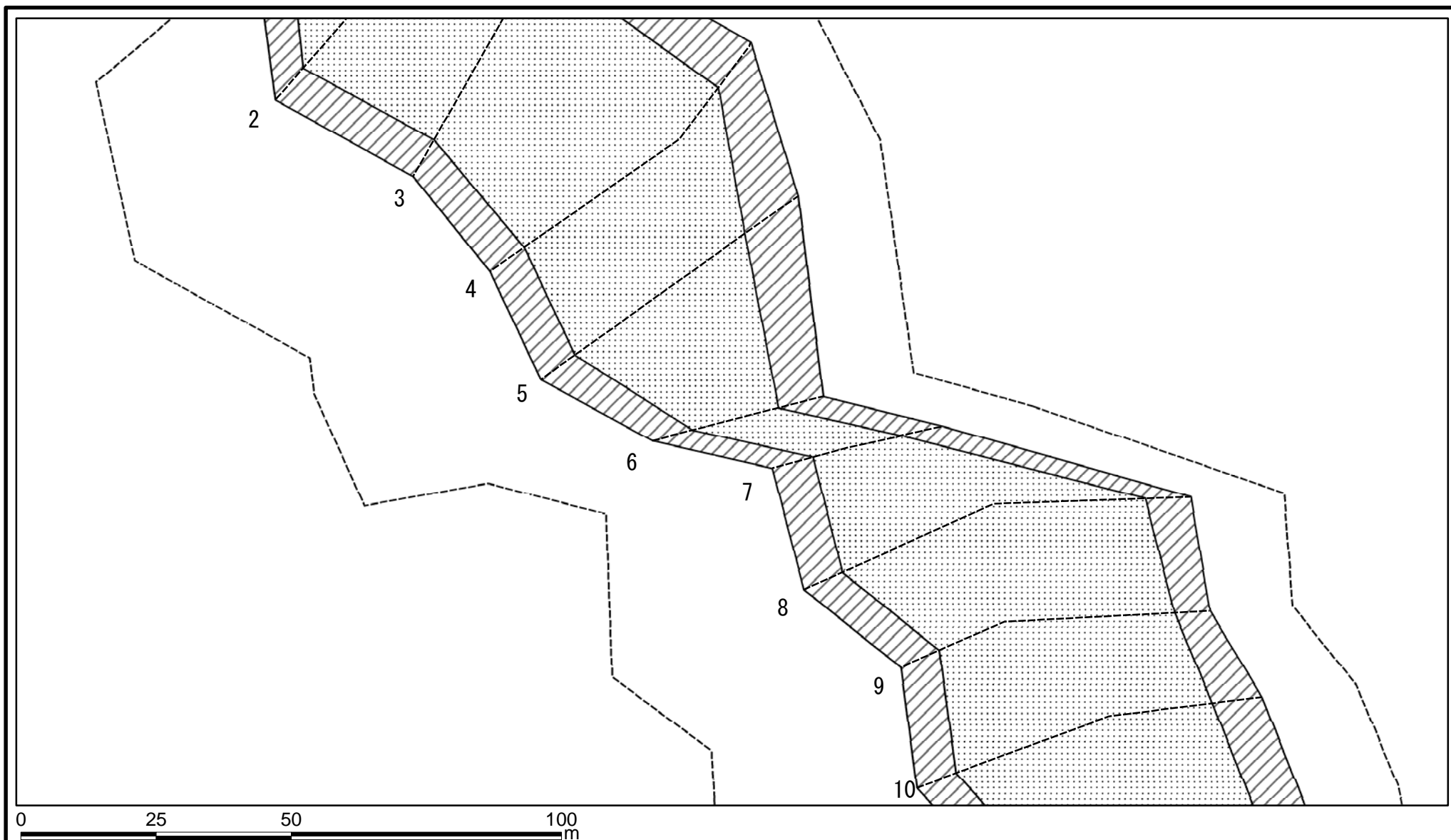

様式2-1(急)  
土砂災害特別警戒区域の区域区分図  
(急傾斜地の崩壊に伴う土石等の移動により  
建築物の地上部に作用すると想定される力)

土砂災害防止法施行令第二条の基準に該当する区域	
土砂災害防止法施行令第三条の基準に該当する区域	
それ以外の区域	

N	縮尺
1:1,000	

自然現象の種類	急傾斜地の崩壊	箇所番号	I-1179
告示番号	千葉県告示第145号 千葉県告示第148号	箇所名	久留里1
告示年月日	令和3年3月16日	所在地	君津市久留里

# 土砂災害警戒区域等の指定の告示に係る図書(様式2-1)

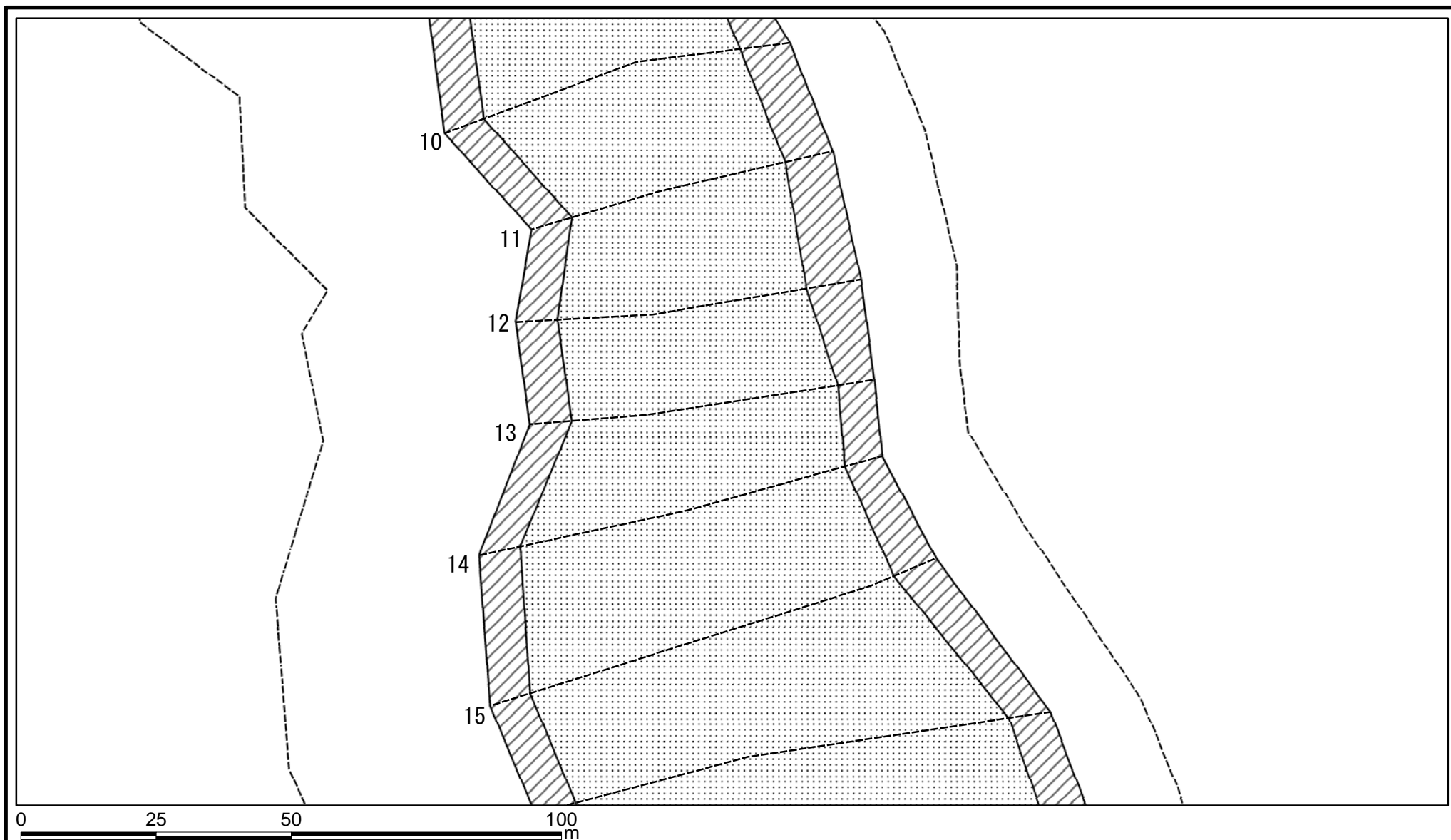

様式2-1(急)  
土砂災害特別警戒区域の区域区分図  
(急傾斜地の崩壊に伴う土石等の移動により  
建築物の地上部に作用すると想定される力)

土砂災害防止法施行令第二条の基準に該当する区域	
土砂災害防止法施行令第三条の基準に該当する区域	
それ以外の区域	

	縮尺
	1:1,000

自然現象の種類	急傾斜地の崩壊	箇所番号	I-1179
告示番号	千葉県告示第145号 千葉県告示第148号	箇所名	久留里1
告示年月日	令和3年3月16日	所在地	君津市久留里

# 土砂災害警戒区域等の指定の告示に係る図書(様式2-1)

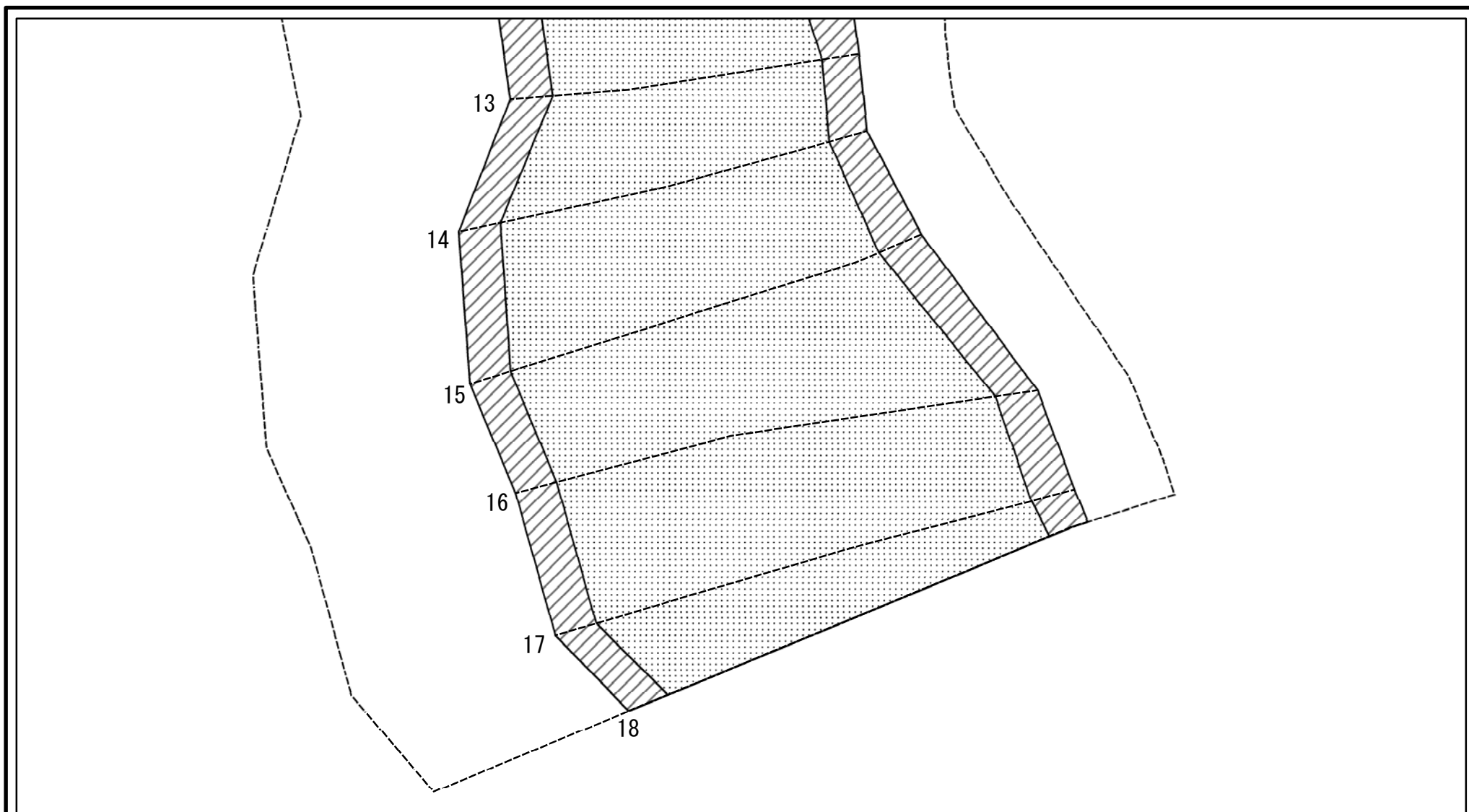

0 25 50 100  
m

様式2-1(急)  
土砂災害特別警戒区域の区域区分図  
(急傾斜地の崩壊に伴う土石等の移動により  
建築物の地上部に作用すると想定される力)

土砂災害防止法施行令第二条の基準に該当する区域	
土砂災害防止法施行令第三条の基準に該当する区域	
それ以外の区域	

縮尺	
	1:1,000

自然現象の種類	急傾斜地の崩壊	箇所番号	I-1179
告示番号	千葉県告示第145号 千葉県告示第148号	箇所名	久留里1
告示年月日	令和3年3月16日	所在地	君津市久留里

# 土砂災害警戒区域等の指定の告示に係る図書(様式2-2)

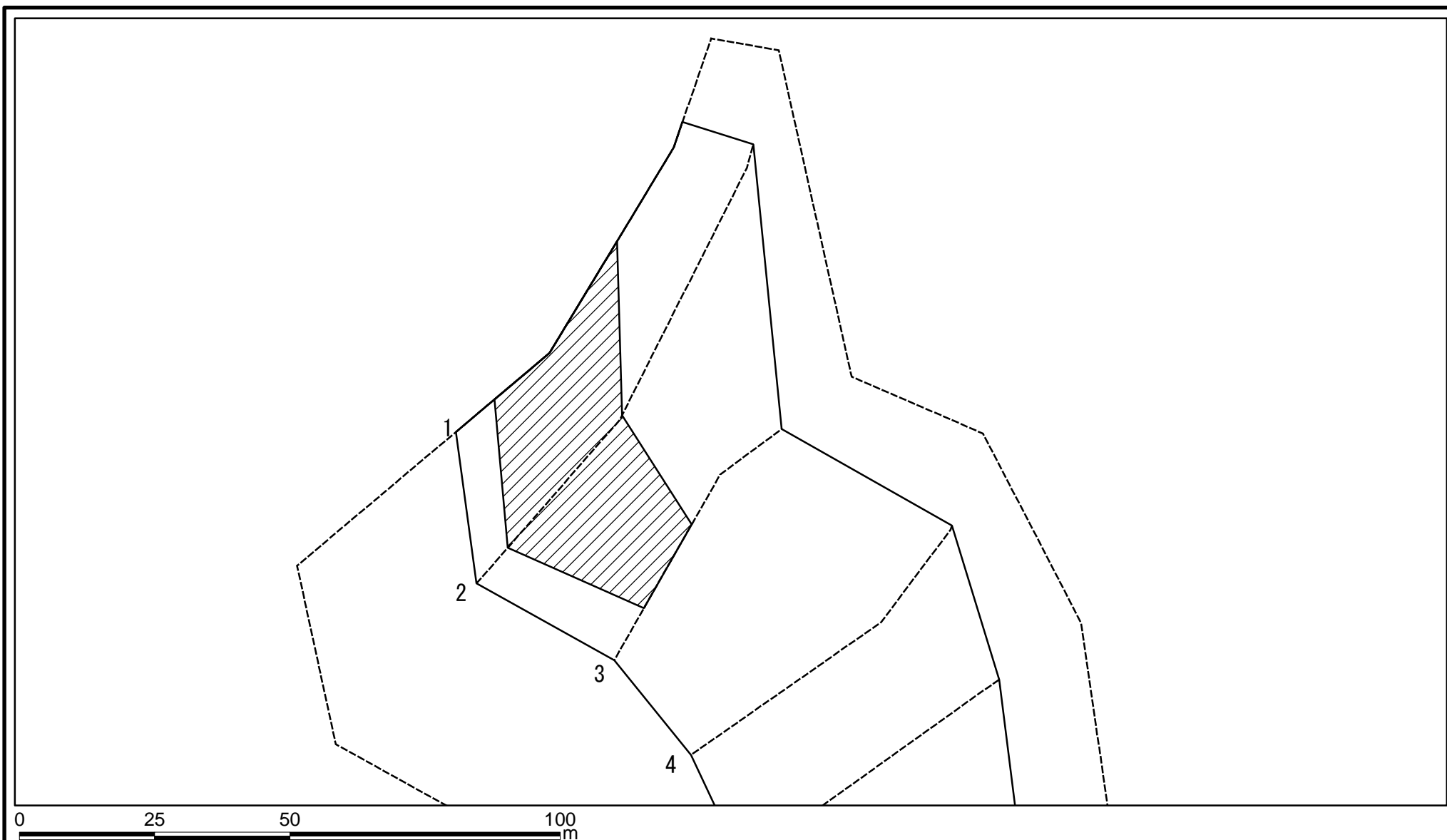

様式2-2(急) 土砂災害特別警戒区域の区域区分図 (急傾斜地の崩壊に伴う土石等の堆積により 建築物の地上部に作用すると想定される力)	土砂災害防止法施行令第二条の基準に該当する区域		N 縮尺 1:1,000	自然現象の種類	急傾斜地の崩壊	箇所番号	I-1179
	土砂災害防止法施行令第三条の基準に該当する区域			告示番号	千葉県告示第145号 千葉県告示第148号	箇所名	久留里1
	それ以外の区域		告示年月日	令和3年3月16日	所在地	君津市久留里	

# 土砂災害警戒区域等の指定の告示に係る図書(様式2-2)

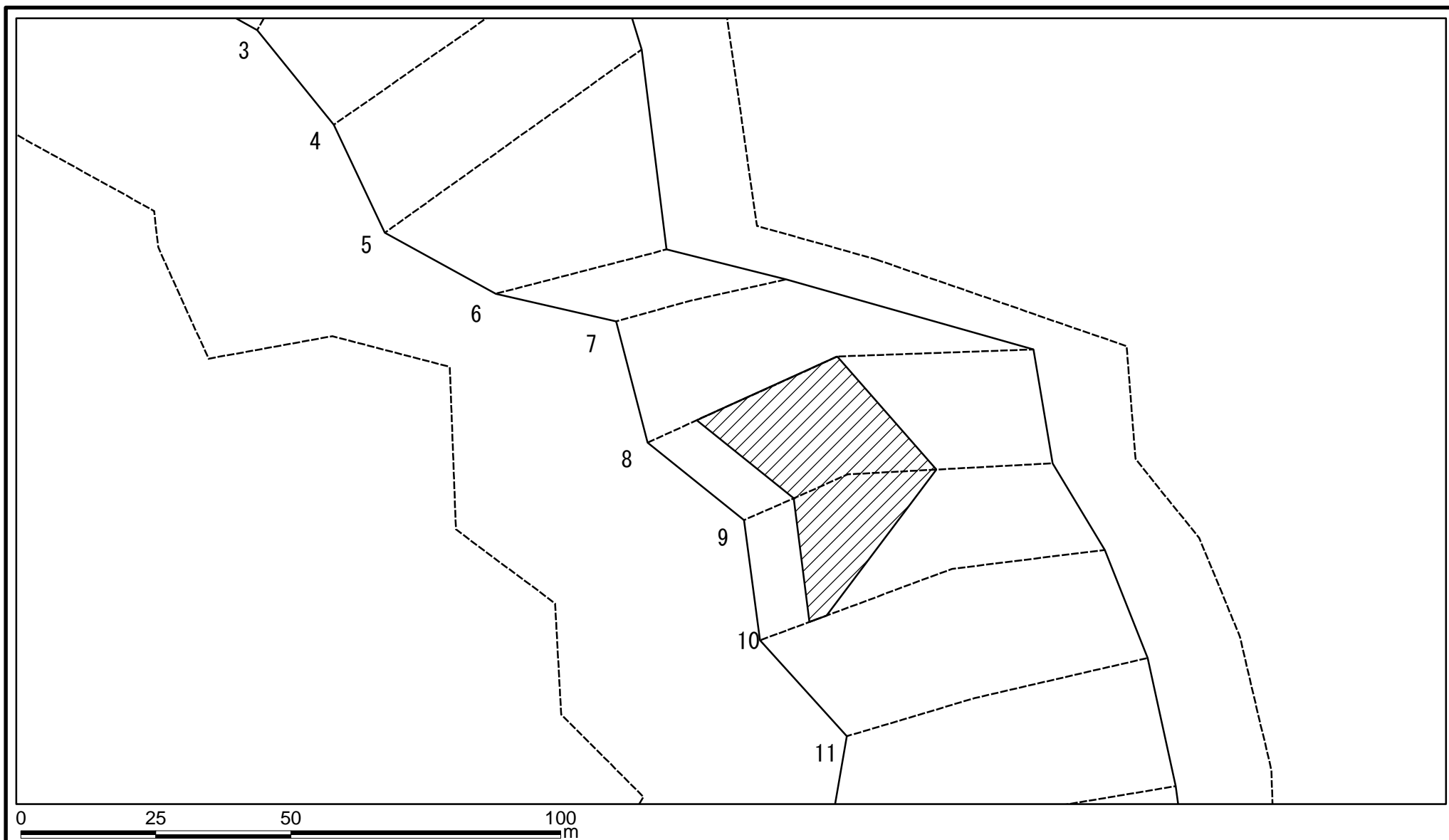

様式2-2(急)  
 土砂災害特別警戒区域の区域区分図  
 (急傾斜地の崩壊に伴う土石等の堆積により  
 建築物の地上部に作用すると想定される力)

土砂災害防止法施行令第二条の基準に該当する区域	
土砂災害防止法施行令第三条の基準に該当する区域	
それ以外の区域	

N  
  
 縮尺  
 1:1,000

自然現象の種類	急傾斜地の崩壊	箇所番号	I-1179
告示番号	千葉県告示第145号 千葉県告示第148号	箇所名	久留里1
告示年月日	令和3年3月16日	所在地	君津市久留里

# 土砂災害警戒区域等の指定の告示に係る図書(様式2-2)

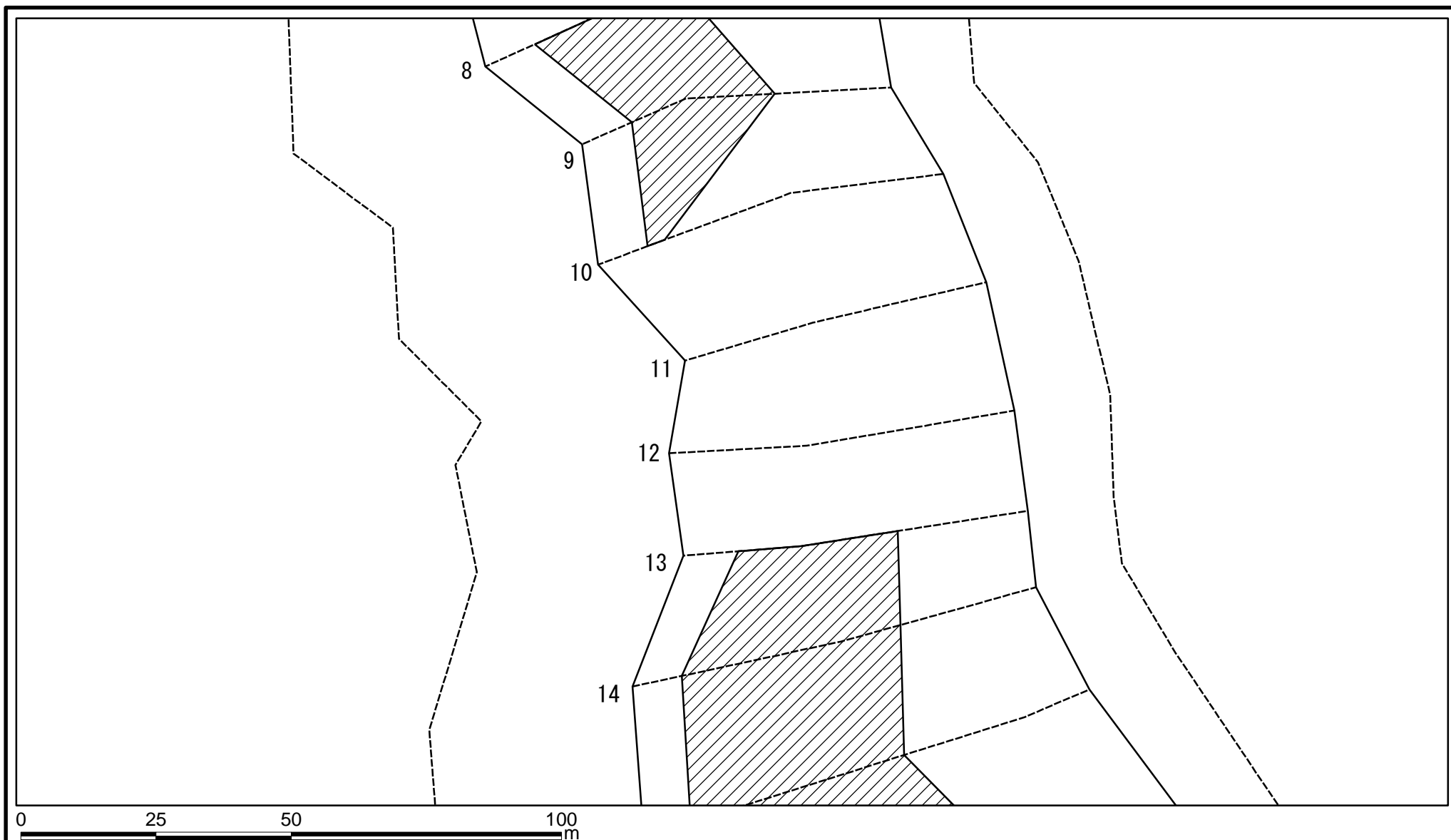

様式2-2(急)  
土砂災害特別警戒区域の区域区分図  
(急傾斜地の崩壊に伴う土石等の堆積により  
建築物の地上部に作用すると想定される力)

土砂災害防止法施行令第二条の基準に該当する区域	
土砂災害防止法 施行令第三条の 基準に該当する 区域	
それ以外の区域	

N  
縮尺  
1:1,000

自然現象の種類	急傾斜地の崩壊	箇所番号	I-1179
告示番号	千葉県告示第145号 千葉県告示第148号	箇所名	久留里1
告示年月日	令和3年3月16日	所在地	君津市久留里

# 土砂災害警戒区域等の指定の告示に係る図書(様式2-2)

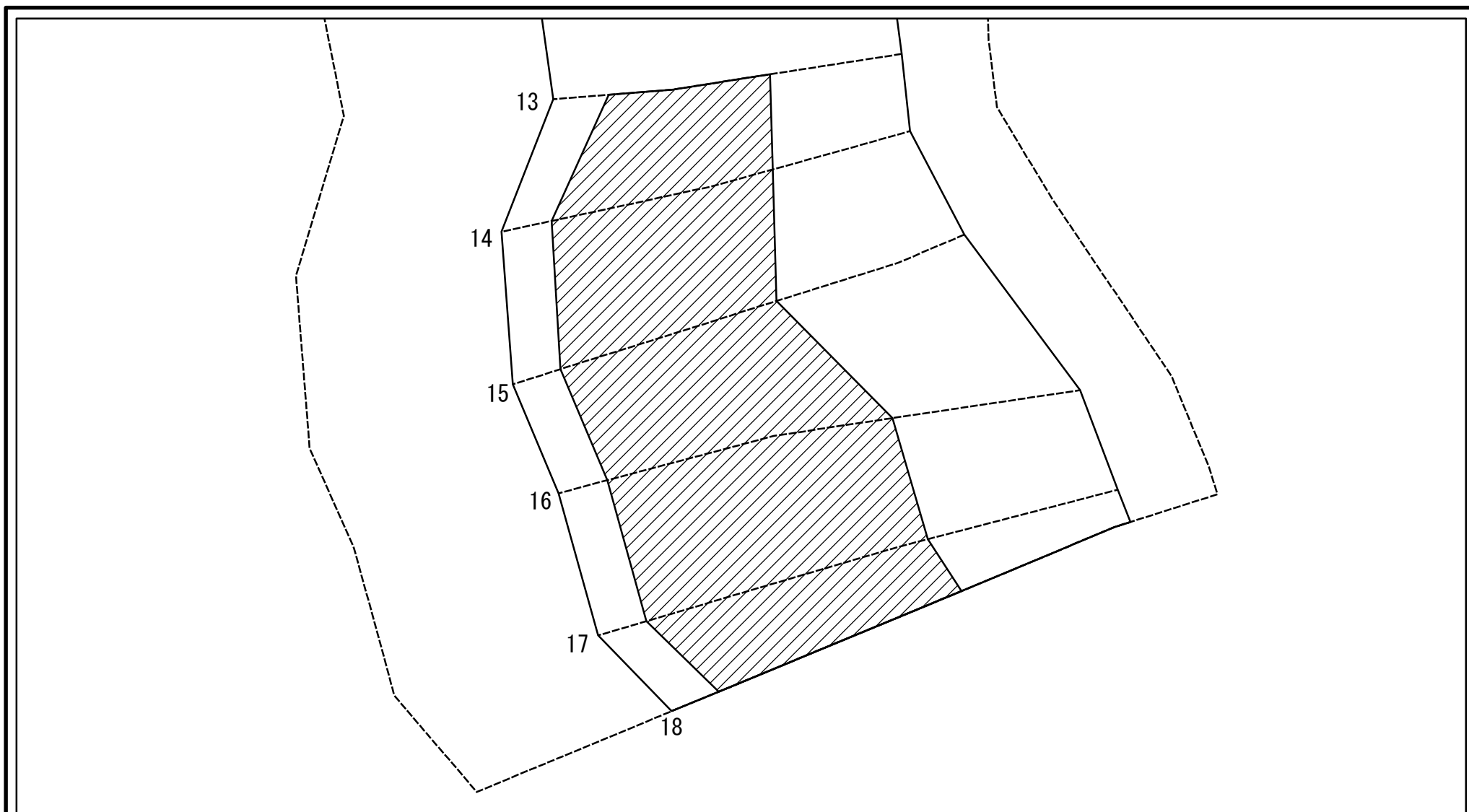

0 25 50 100  
m

様式2-2(急)  
土砂災害特別警戒区域の区域区分図  
(急傾斜地の崩壊に伴う土石等の堆積により  
建築物の地上部に作用すると想定される力)

土砂災害防止法施行令第二条の基準に該当する区域	
土砂災害防止法施行令第三条の基準に該当する区域	
それ以外の区域	

N  
縮尺  
1:1,000

自然現象の種類	急傾斜地の崩壊	箇所番号	I-1179
告示番号	千葉県告示第145号 千葉県告示第148号	箇所名	久留里1
告示年月日	令和3年3月16日	所在地	君津市久留里

