

土砂災害警戒区域等の指定の告示に係る図書(その1)

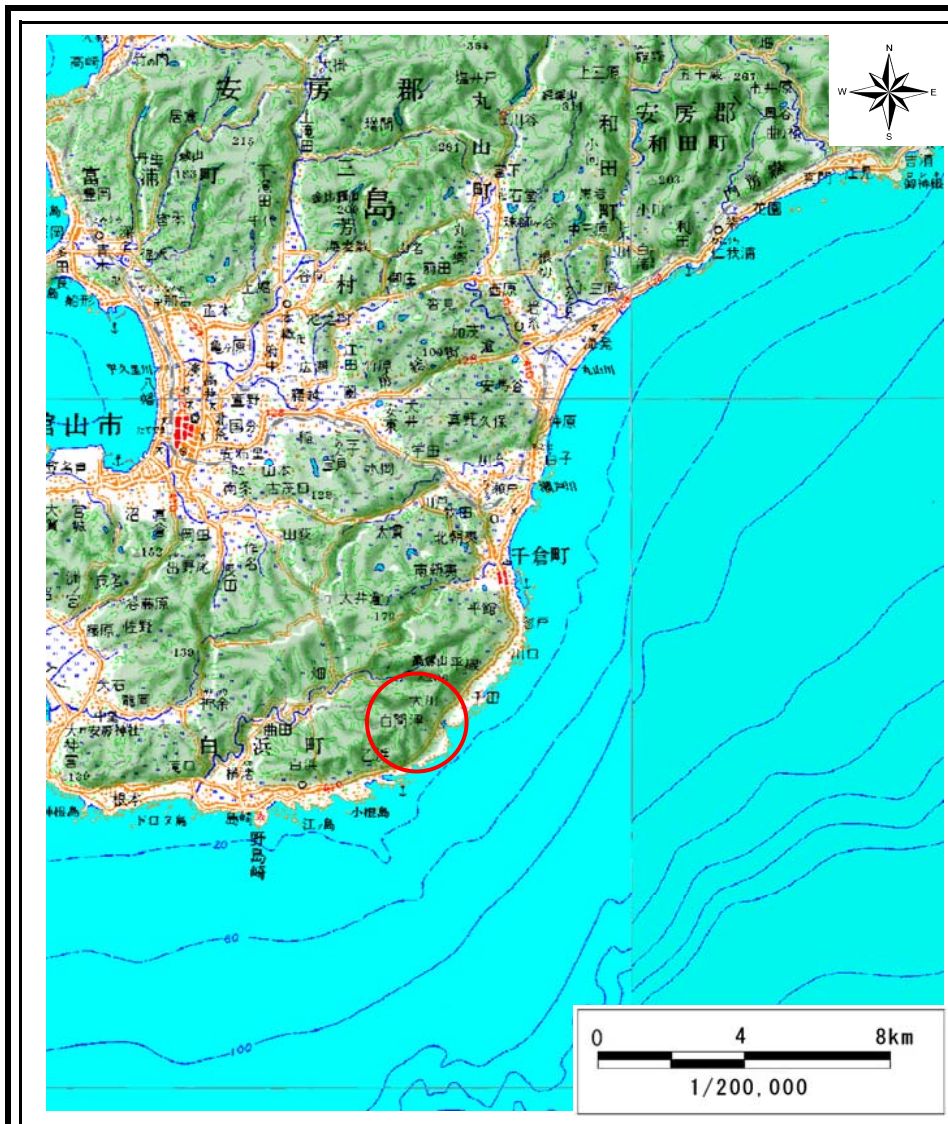

(1/200,000)

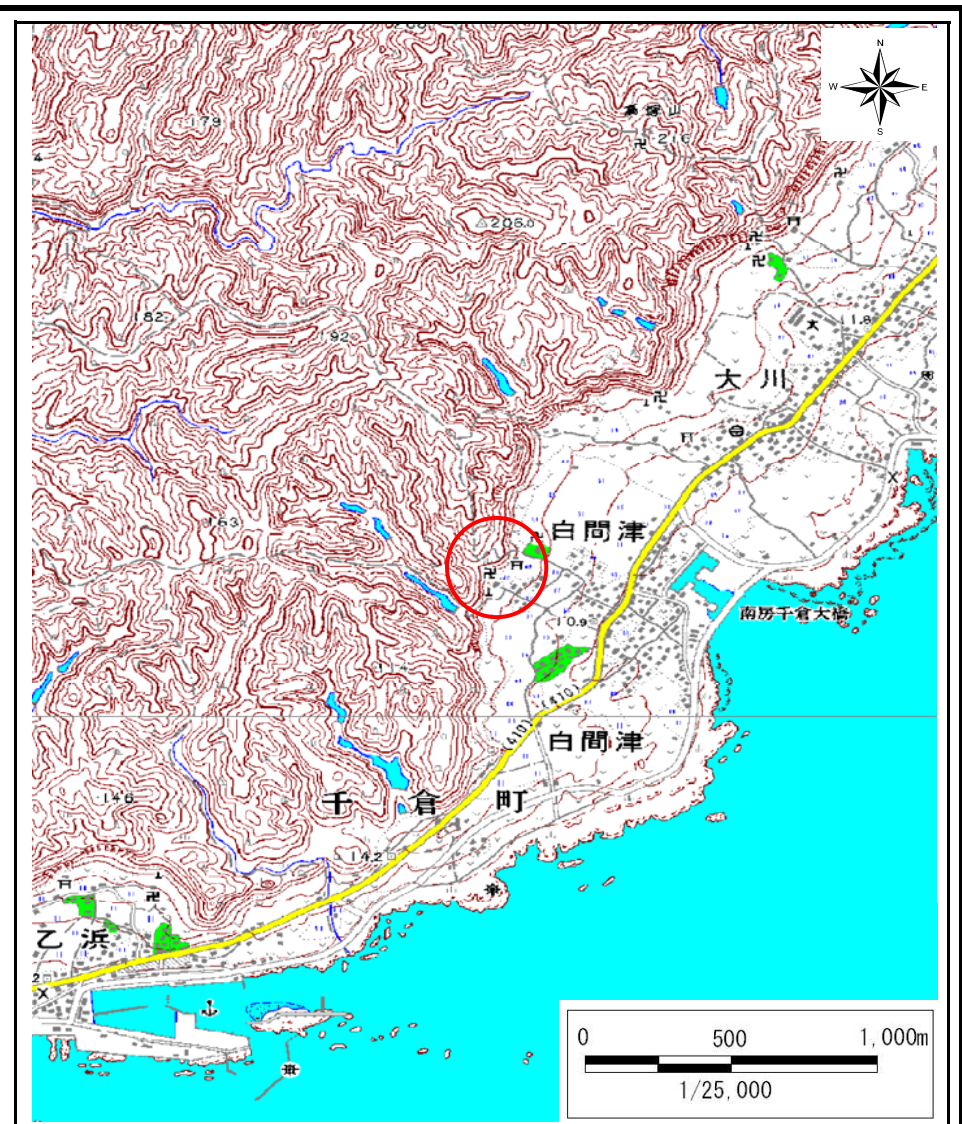

(1/25,000)

様式-1(急)
土砂災害警戒区域・土砂災害特別警戒区域
位置図

自然現象の種類

急傾斜地の崩壊

箇所番号

I-1129

箇所名

白間津

所在地

南房総市千倉町白間津

この地図は、国土地理院長の承認を得て、同院発行の数値地図20000(地図画像)及び数値地図25000(地図画像)を複製したものである。(認証番号 平19総複、第492号)

土砂災害警戒区域等の指定の告示に係る図書(その2)

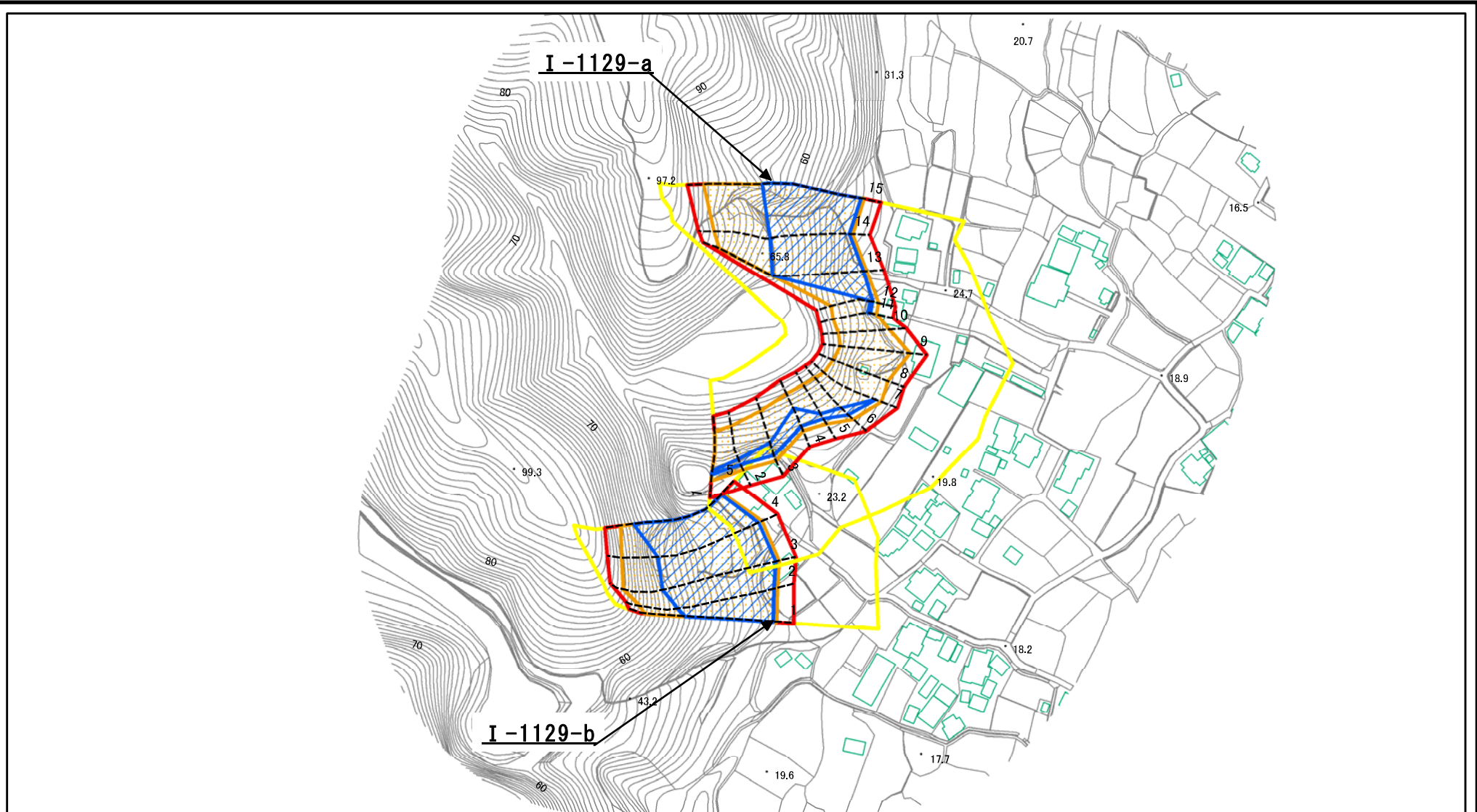

図中の数字は横断測線番号を示す

様式-2(急)

土砂災害警戒区域・土砂災害特別警戒区域
区域図(その1)

土砂災害防止法施行令第二条の基準に該当する区域

土砂災害防止法
施行令第三条の
基準に該当する
区域

土石等の(移動)高さが1m以下の場合、
土石等の移動による力が100kN/mを超える区域
土石等の堆積の高さが3mを超える区域
それ以外の区域

縮尺 1:2,500



自然現象の種類	急傾斜地の崩壊	箇所番号	I-1129
告示番号	告示第421号 告示第423号	箇所名	白間津
告示年月日	平成21年5月12日	所在地	南房総市千倉町白間津

土砂災害警戒区域等の指定の告示に係る図書(その2-1)

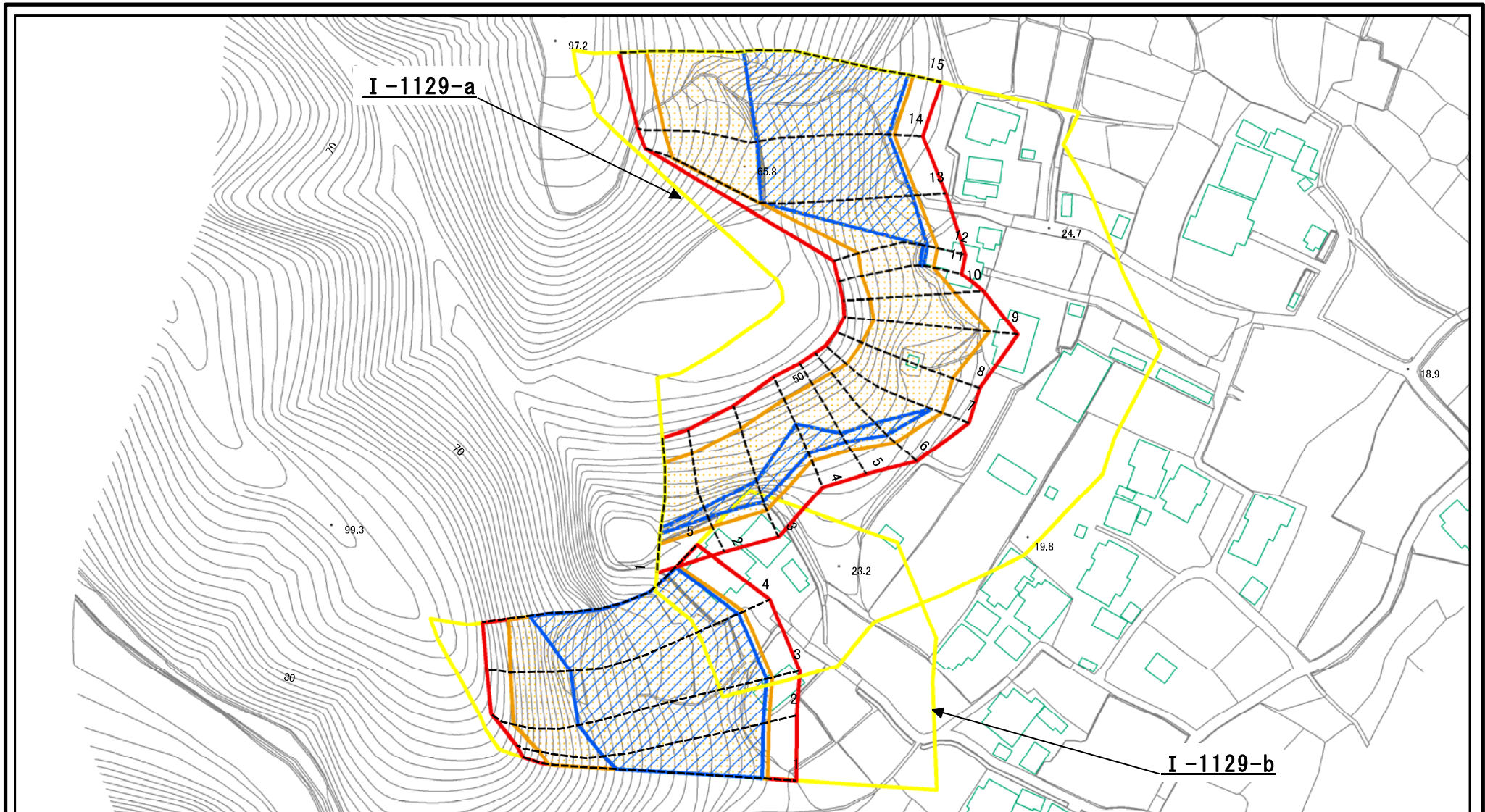

図中の数字は横断測線番号を示す

様式-2-1(急)

土砂災害警戒区域・土砂災害特別警戒区域
区域図(その2)

土砂災害防止法施行令第二条の基準に該当する区域	
土砂災害防止法施行令第三条の基準に該当する区域	
それ以外の区域	

縮尺	
	1:1,500

自然現象の種類	急傾斜地の崩壊	箇所番号	I-1129
告示番号	告示第421号 告示第423号	箇所名	白間津
告示年月日	平成21年5月12日	所在地	南房総市千倉町白間津

土砂災害警戒区域等の指定の告示に係る図書(その2-2)

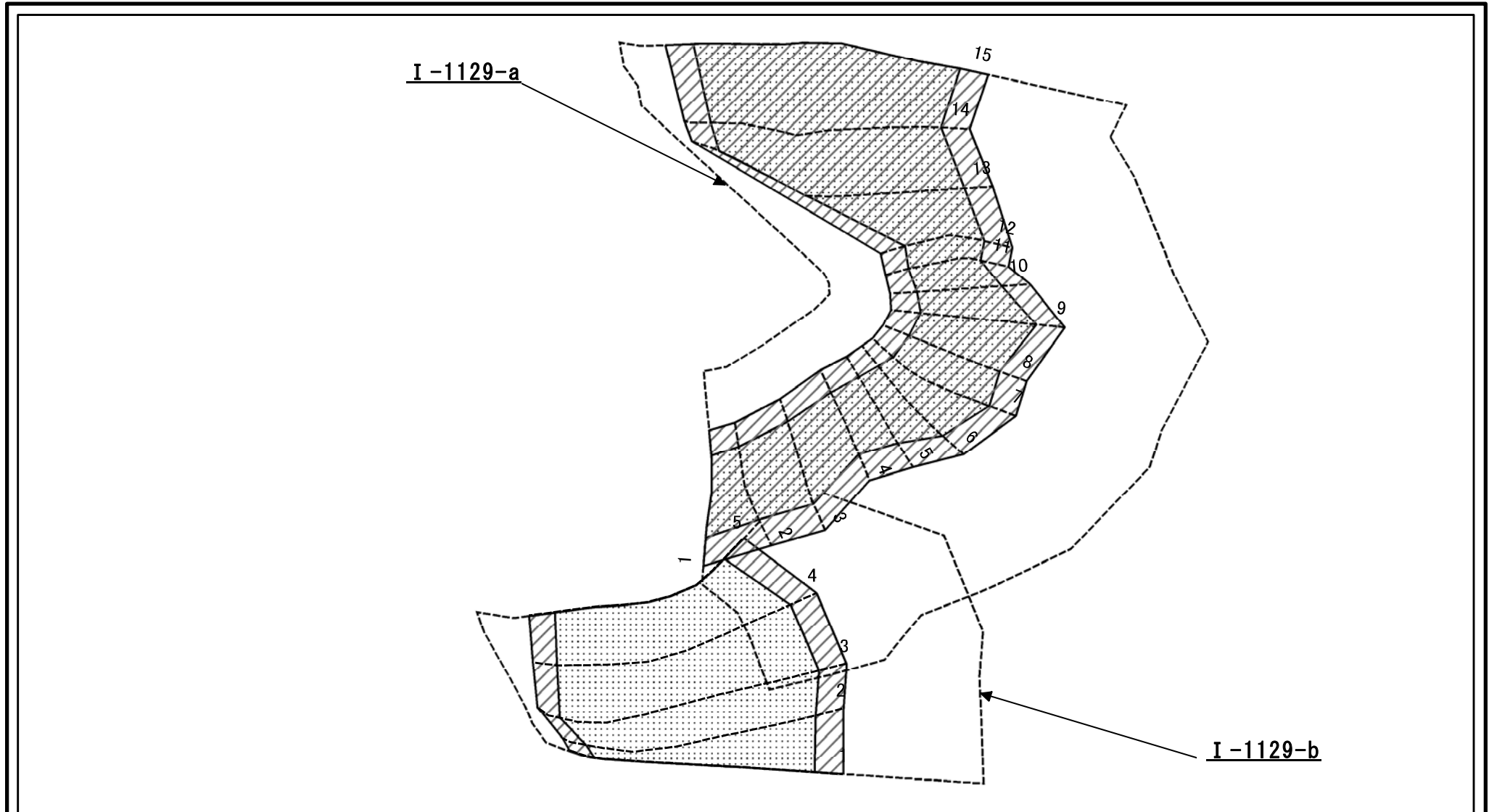

0 25 50 100 m

図中の数字は横断測線番号を示す

様式-2-2(急) 土砂災害特別警戒区域の区域区分図 (急傾斜地の崩壊に伴う土石等の移動により建築物の地上部に作用すると想定される力)	土砂災害防止法施行令第二条の基準に該当する区域		N 縮尺 1:1,500	自然現象の種類	急傾斜地の崩壊	箇所番号	I-1129
	土砂災害防止法施行令第三条の基準に該当する区域	土石等の(移動)高さが1m以下の場合、土石等の移動による力が100kN/m ² を超える区域		告示番号	告示第421号 告示第423号	箇所名	白間津
	それ以外の区域			告示年月日	平成21年5月12日	所在地	南房総市千倉町白間津

土砂災害警戒区域等の指定の告示に係る図書(その2-3)

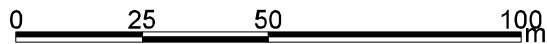

図中の数字は横断測線番号を示す

様式-2-3(急)
土砂災害特別警戒区域の区域区分図
(急傾斜地の崩壊に伴う土石等の堆積により
建築物の地上部に作用すると想定される力)

土砂災害防止法施行令第二条の基準に該当する区域	
土砂災害防止法施行令第三条の基準に該当する区域	
それ以外の区域	

N
縮尺
1:1,500

自然現象の種類	急傾斜地の崩壊	箇所番号	I-1129
告示番号	告示第421号 告示第423号	箇所名	白間津
告示年月日	平成21年5月12日	所在地	南房総市千倉町白間津

土砂災害警戒区域等の指定の告示に係る図書(その2-1)_a

(別図)

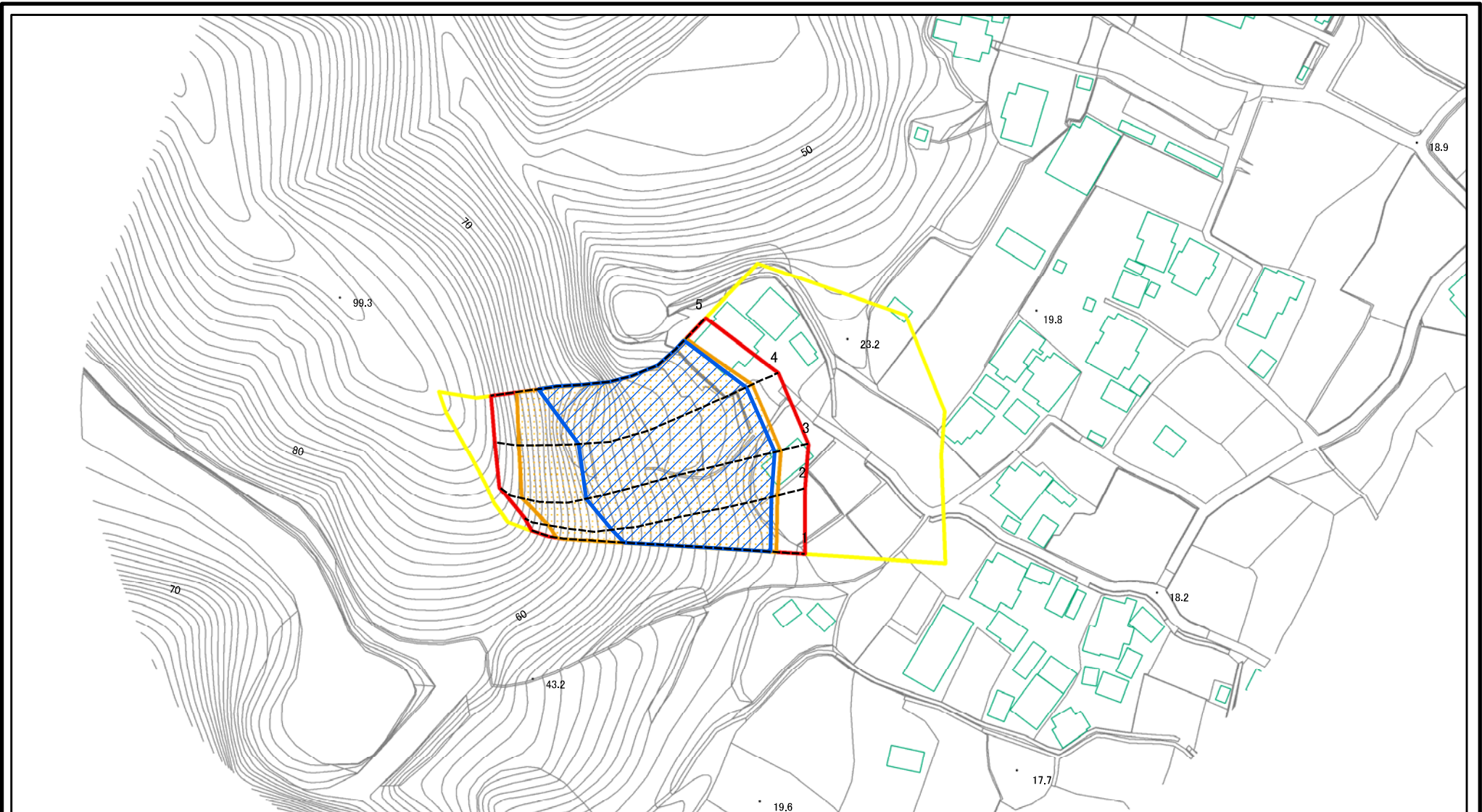

図中の数字は横断測線番号を示す

様式-2-1(急)

土砂災害警戒区域・土砂災害特別警戒区域
区域図(その2)

土砂災害防止法施行令第二条の基準に該当する区域	
土砂災害防止法施行令第三条の基準に該当する区域	
土砂等の(移動)高さが1m以下の場合、土砂等の移動による力が100kN/mを超える区域	
土砂等の堆積の高さが3mを超える区域	
それ以外の区域	

縮尺
1:1,500

自然現象の種類
告示番号
告示年月日

急傾斜地の崩壊
告示第421号
告示第423号
平成21年5月12日

箇所番号
箇所名
所在地

I-1129
白間津
南房総市千倉町白間津

土砂災害警戒区域等の指定の告示に係る図書(その2-2)_a

(別図)

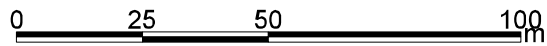
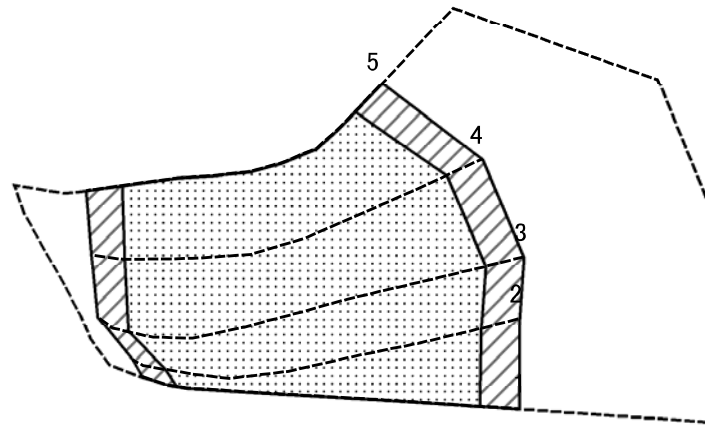

図中の数字は横断測線番号を示す

様式-2-2(急) 土砂災害特別警戒区域の区域区分図 (急傾斜地の崩壊に伴う土石等の移動により 建築物の地上部に作用すると想定される力)	土砂災害防止法施行令第二条の基準に該当する区域			N 縮尺 1:1,500	自然現象の種類	急傾斜地の崩壊	箇所番号	I-1129
	土砂災害防止法施行令第三条の基準に該当する区域	土石等の(移動)高さが1m以下の場合、土石等の移動による力が100kN/m ² を超える区域			告示番号	告示第421号 告示第423号	箇所名	白間津
		それ以外の区域			告示年月日	平成21年5月12日	所在地	南房総市千倉町白間津

土砂災害警戒区域等の指定の告示に係る図書(その2-3)_a

(別図)

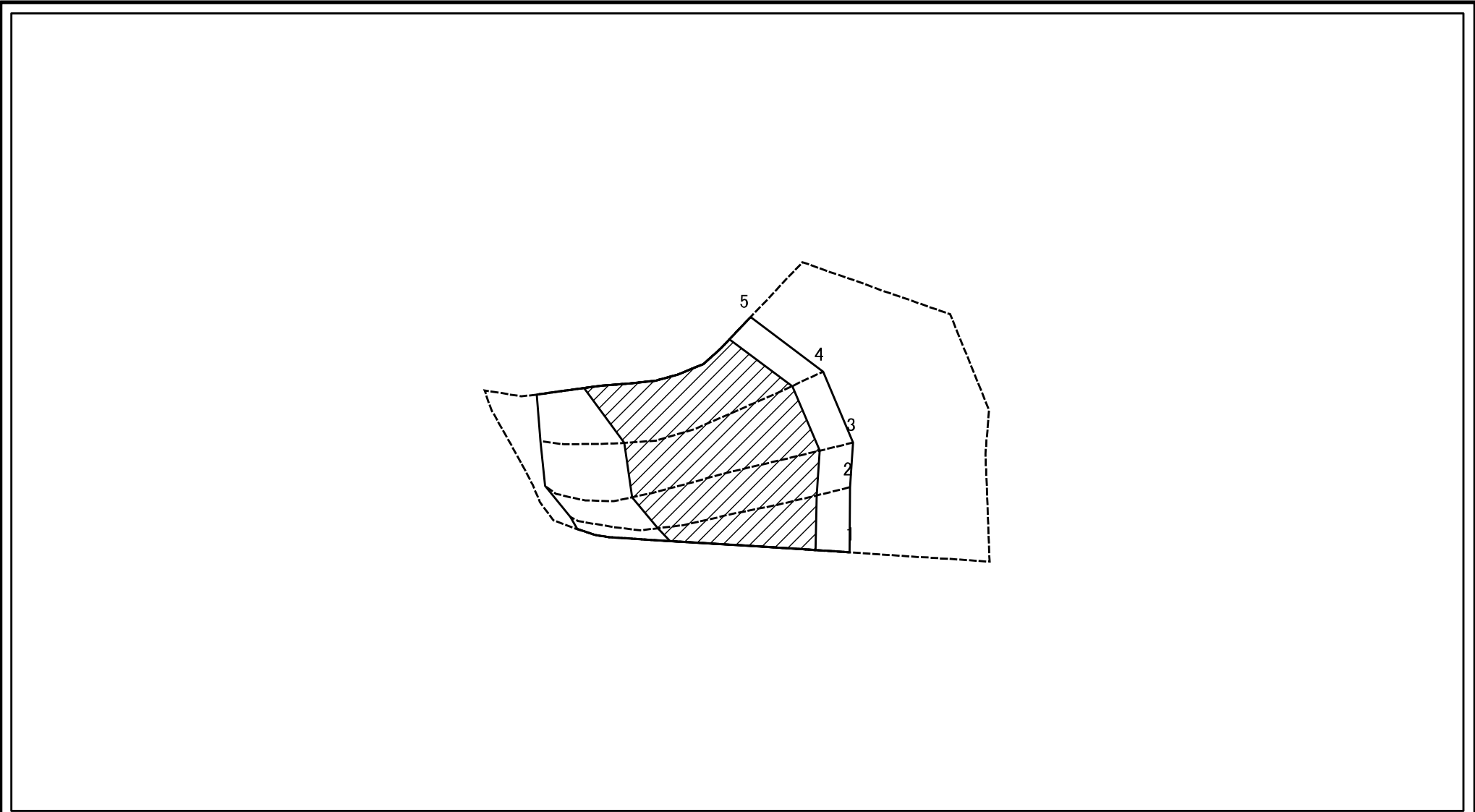

図中の数字は横断測線番号を示す

様式-2-3(急) 土砂災害特別警戒区域の区域区分図 (急傾斜地の崩壊に伴う土石等の堆積により 建築物の地上部に作用すると想定される力)	土砂災害防止法施行令第二条の基準に該当する区域		N 縮尺 1:1,500	自然現象の種類	急傾斜地の崩壊	箇所番号	I-1129
	土砂災害防止法施行令第三条の基準に該当する区域			告示番号	告示第421号 告示第423号	箇所名	白間津
	それ以外の区域			告示年月日	平成21年5月12日	所在地	南房総市千倉町白間津

土砂災害警戒区域等の指定の告示に係る図書(その2-1)_b

(別図)

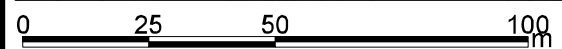
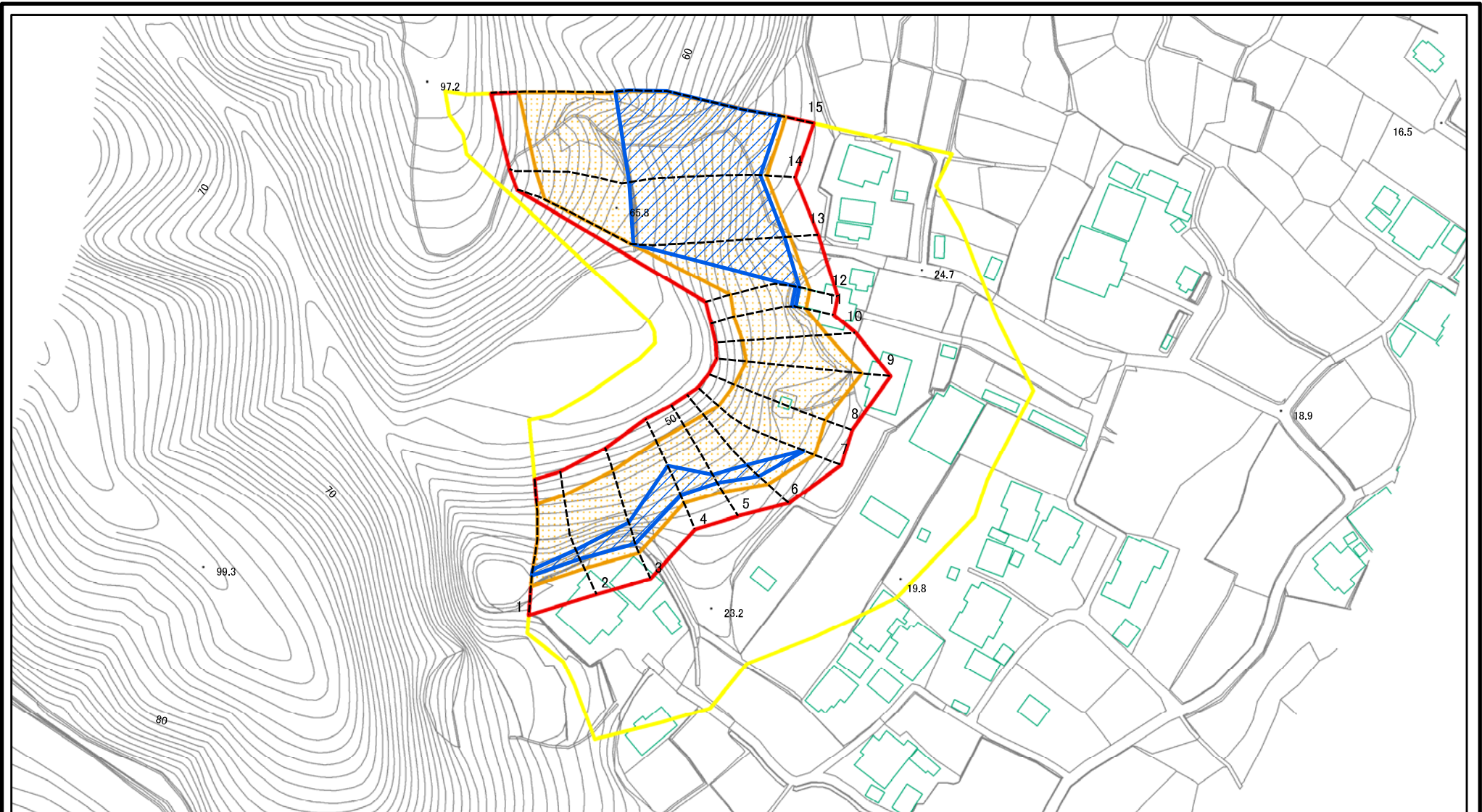

図中の数字は横断測線番号を示す

様式-2-1(急) 土砂災害警戒区域・土砂災害特別警戒区域 区域図(その2)	土砂災害防止法施行令第二条の基準に該当する区域		N 縮尺 1:1,500	自然現象の種類	急傾斜地の崩壊	箇所番号	I-1129
	土砂災害防止法施行令第三条の基準に該当する区域			告示番号	告示第421号 告示第423号	箇所名	白間津
	それ以外の区域			告示年月日	平成21年5月12日	所在地	南房総市千倉町白間津

土砂災害警戒区域等の指定の告示に係る図書(その2-2)_b

(別図)

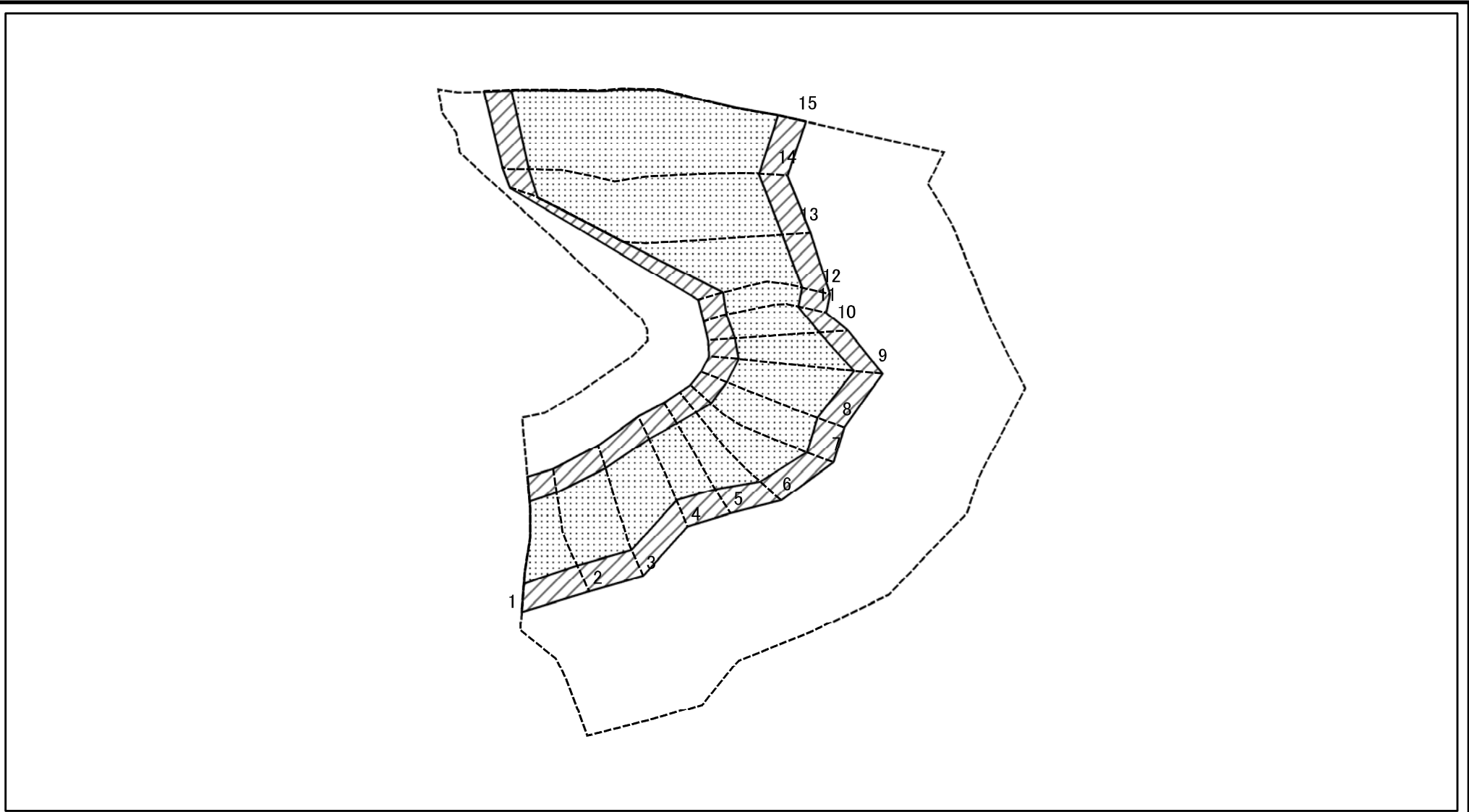

0 25 50 100 m

図中の数字は横断測線番号を示す

様式-2-2(急)
土砂災害特別警戒区域の区域区分図
(急傾斜地の崩壊に伴う土石等の移動により
建築物の地上部に作用すると想定される力)

土砂災害防止法施行令第二条の基準に該当する区域	
土砂災害防止法施行令第三条の基準に該当する区域	
それ以外の区域	

N	縮尺
1:1,500	

自然現象の種類	急傾斜地の崩壊	箇所番号	I-1129
告示番号	告示第421号 告示第423号	箇所名	白間津
告示年月日	平成21年5月12日	所在地	南房総市千倉町白間津

土砂災害警戒区域等の指定の告示に係る図書(その2-3)_b

(別図)

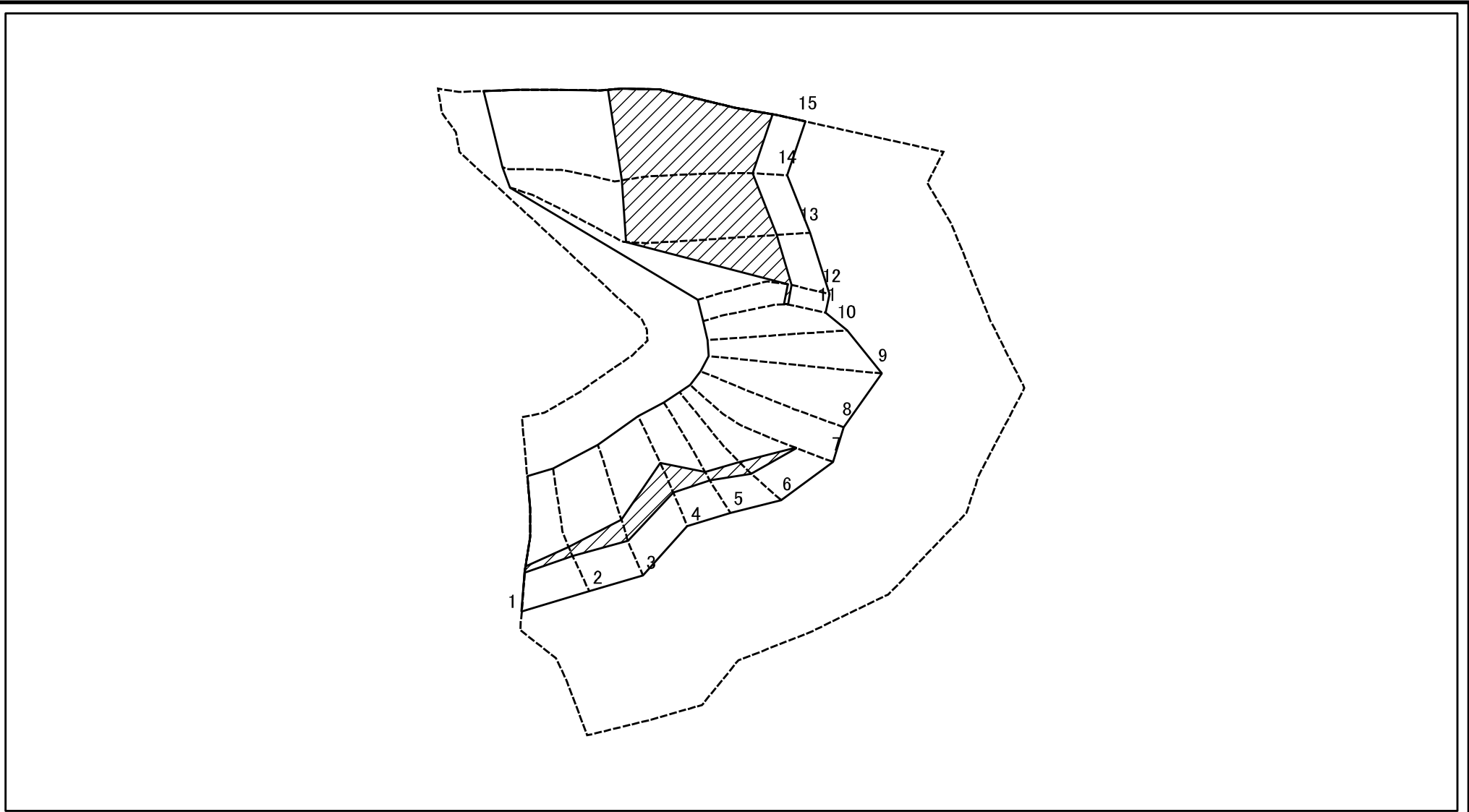

図中の数字は横断測線番号を示す

様式-2-3(急)
土砂災害特別警戒区域の区域区分図
(急傾斜地の崩壊に伴う土石等の堆積により
建築物の地上部に作用すると想定される力)

土砂災害防止法施行令第二条の基準に該当する区域	
土砂災害防止法施行令第三条の基準に該当する区域	
それ以外の区域	

N
縮尺
1:1,500

自然現象の種類	急傾斜地の崩壊	箇所番号	I-1129
告示番号	告示第421号 告示第423号	箇所名	白間津
告示年月日	平成21年5月12日	所在地	南房総市千倉町白間津