

# 土砂災害警戒区域等の指定の告示に係る図書(様式1)

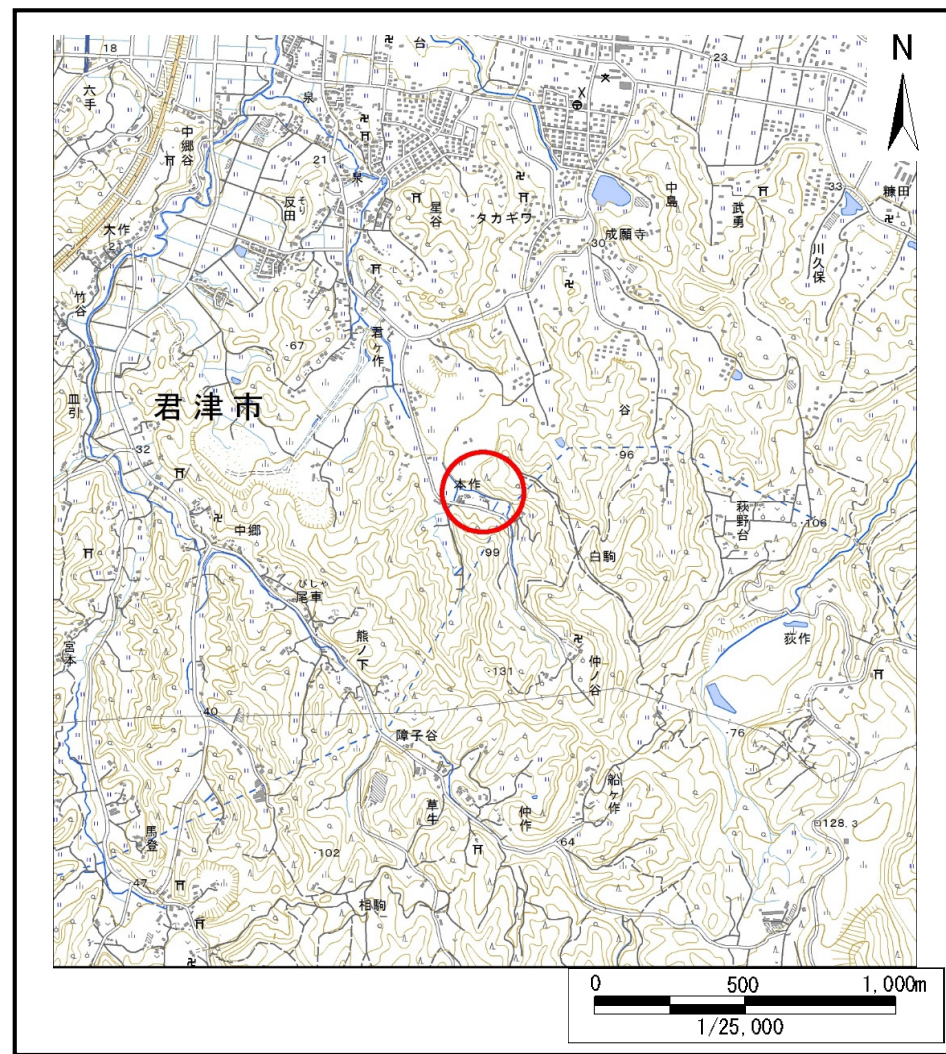

(1/200,000)



(1/25,000)

様式1(急)  
土砂災害警戒区域・土砂災害特別警戒区域  
位置図

自然現象の種類	急傾斜地の崩壊
箇所番号	Ⅱ-6035
箇所名	白駒2
所在地	君津市白駒

この地図は、国土地理院長の承認を得て、同院発行の数値地図20000(地図画像)及び数値地図25000(地図画像)を複製したものである。(承認番号 平28情複、第450号)

# 土砂災害警戒区域等の指定の告示に係る図書(様式2)

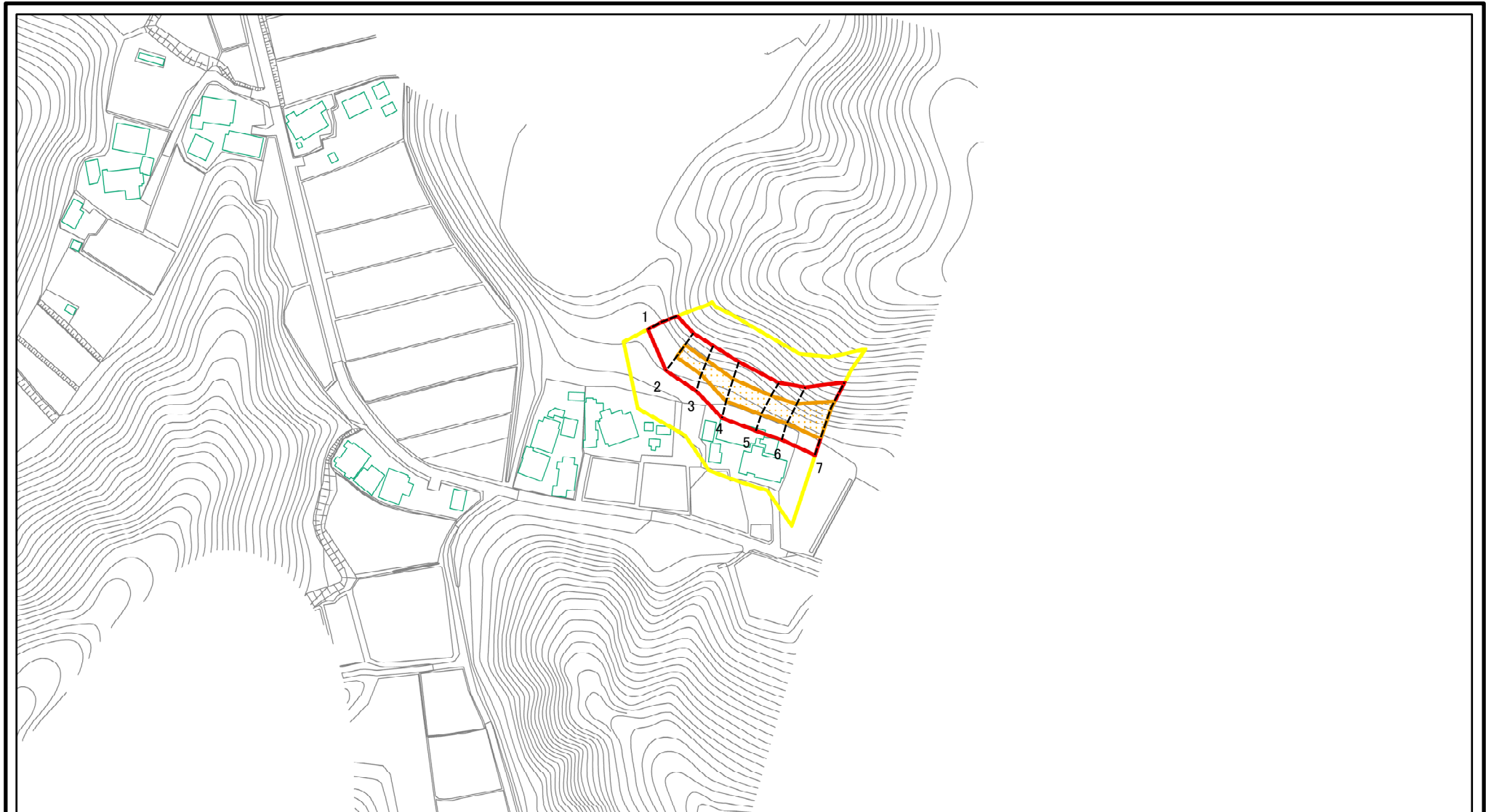

図中の数字は横断測線番号を示す

<b>様式2(急)</b> <b>土砂災害警戒区域・土砂災害特別警戒区域</b> <b>区域図</b>	土砂災害防止法施行令第二条の基準に該当する区域		N 縮尺 1:2,500	自然現象の種類	急傾斜地の崩壊	箇所番号	II-6035
	土砂災害防止法施行令第三条の基準に該当する区域			告示番号	千葉県告示第145号 千葉県告示第148号	箇所名	白駒2
	それ以外の区域			告示年月日	令和3年3月16日	所在地	君津市白駒

# 土砂災害警戒区域等の指定の告示に係る図書(様式2)参考図

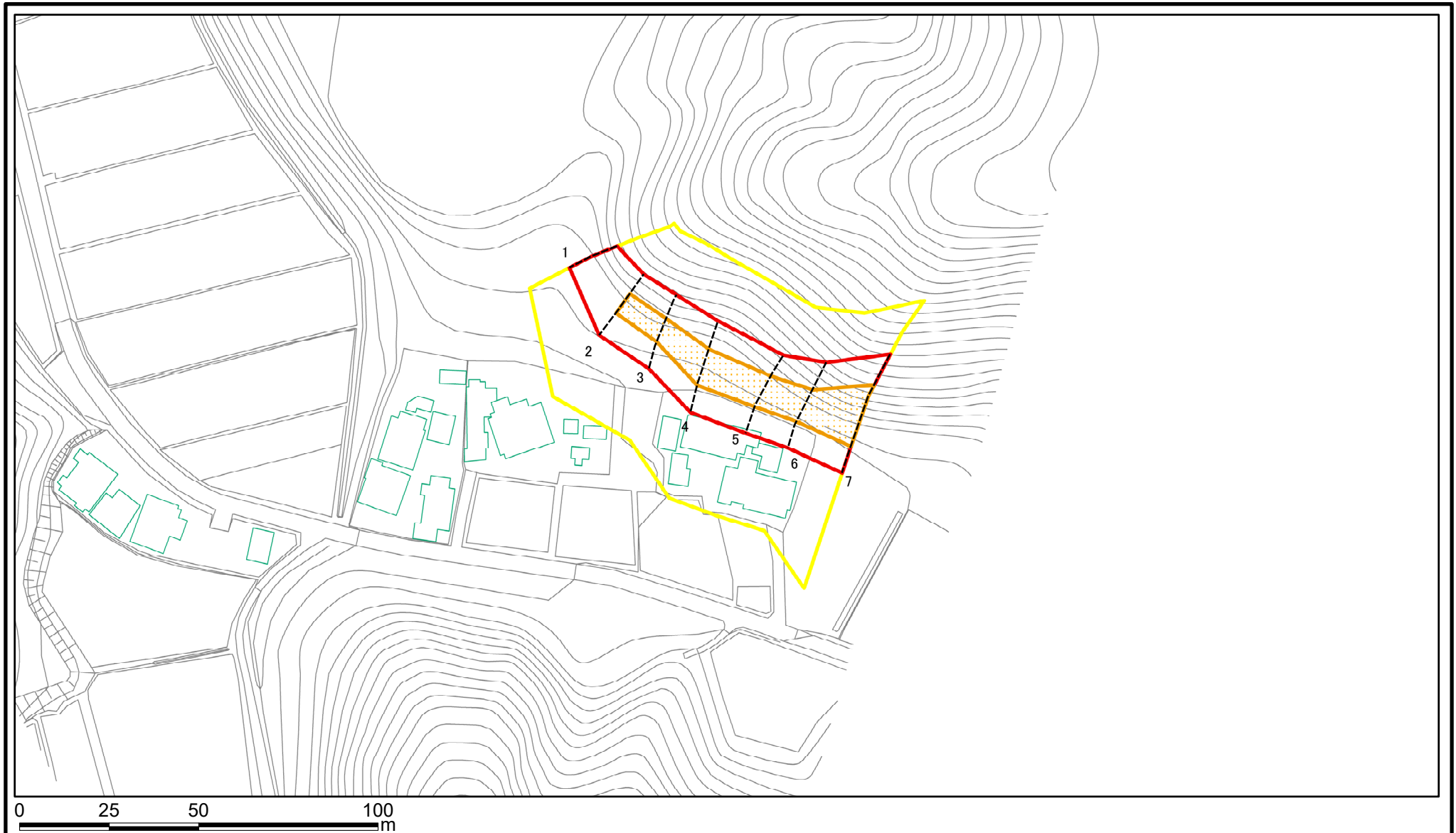

様式2(急) 土砂災害警戒区域・土砂災害特別警戒区域 区域図(参考図)	土砂災害防止法施行令第二条の基準に該当する区域		N 縮尺 1:1,500	自然現象の種類	急傾斜地の崩壊	箇所番号	II-6035
	土砂災害防止法施行令第三条の基準に該当する区域			告示番号	千葉県告示第145号 千葉県告示第148号	箇所名	白駒2
	それ以外の区域			告示年月日	令和3年3月16日	所在地	君津市白駒

# 土砂災害警戒区域等の指定の告示に係る図書(様式2-1)

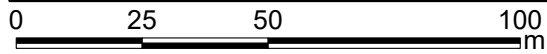
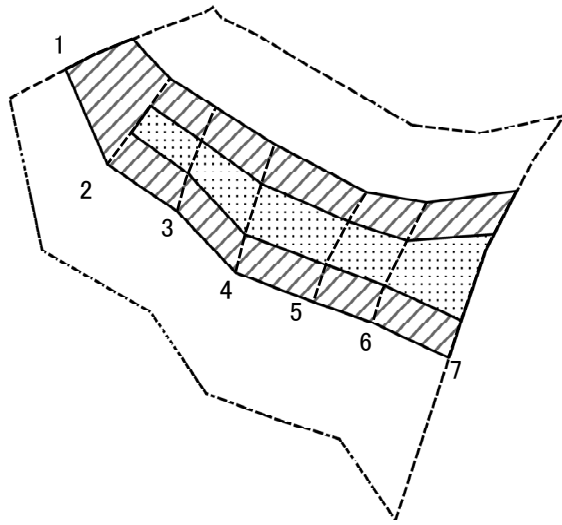

様式2-1(急)  
土砂災害特別警戒区域の区域区分図  
(急傾斜地の崩壊に伴う土石などの移動により  
建築物の地上部に作用すると想定される力)

土砂災害防止法施行令第二条の基準に該当する区域	
土砂災害防止法 施行令第三条の 基準に該当する 区域	
それ以外の区域	

縮尺	N 

自然現象の種類	急傾斜地の崩壊	箇所番号	II-6035
告示番号	千葉県告示第145号 千葉県告示第148号	箇所名	白駒2
告示年月日	令和3年3月16日	所在地	君津市白駒

# 土砂災害警戒区域等の指定の告示に係る図書(様式2-2)

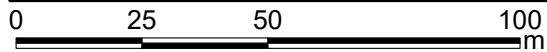
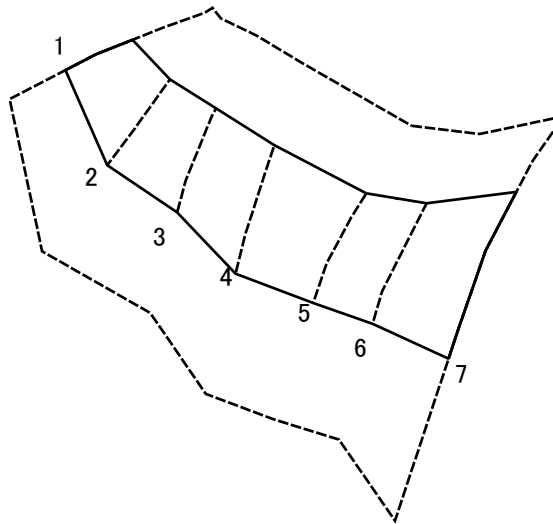

様式2-2(急)  
土砂災害特別警戒区域の区域区分図  
(急傾斜地の崩壊に伴う土石などの堆積により  
建築物の地上部に作用すると想定される力)

土砂災害防止法施行令第二条の基準に該当する区域	
土砂災害防止法施行令第三条の基準に該当する区域	
それ以外の区域	

N
縮尺
1:1,500

自然現象の種類	急傾斜地の崩壊	箇所番号	II-6035
告示番号	千葉県告示第145号 千葉県告示第148号	箇所名	白駒2
告示年月日	令和3年3月16日	所在地	君津市白駒

### 土砂災害警戒区域等の指定の告示に係る図書(様式3)

横断測線の区間	土石等の移動により建築物の地上部に作用すると想定される力				土石等の堆積により建築物の地上部に作用すると想定される力												
	土石等の(移動)高さが1m以下の場合、土石等の移動による力が100kN/m <sup>2</sup> を超える区域		それ以外の区域		土石等の堆積の高さが3mを超える区域		それ以外の区域										
	力の大きさのうち最大のもの (kN/m <sup>2</sup> )	土石等の高さ (m)	力の大きさのうち最大のもの (kN/m <sup>2</sup> )	土石等の高さ (m)	力の大きさのうち最大のもの (kN/m <sup>2</sup> )	土石等の高さ (m)	力の大きさのうち最大のもの (kN/m <sup>2</sup> )	土石等の高さ (m)									
1 ~ 2	-	-	100.00	1.00	-	-	13.19	2.47									
2 ~ 3	121.54	1.00	100.00	1.00	-	-	13.19	2.47									
3 ~ 4	124.76	1.00	100.00	1.00	-	-	12.02	2.25									
4 ~ 5	128.13	1.00	100.00	1.00	-	-	12.87	2.41									
5 ~ 6	128.13	1.00	100.00	1.00	-	-	12.87	2.41									
6 ~ 7	130.78	1.00	100.00	1.00	-	-	13.46	2.51									

様式3(急) 建築物の構造の規制に必要な衝撃に関する事項	自然現象の種類	急傾斜地の崩壊	箇所番号	Ⅱ-6035
	告示番号	千葉県告示第145号 千葉県告示第148号	箇所名	白駒2
	告示年月日	令和3年3月16日	所在地	君津市白駒