

令和5年度

# 事業概要



二級河川真亀川水系真亀川、東金市家徳(中橋下部工)



蓮沼海浜公園、山武市蓮沼ホ(水の広場木橋改修工)



(主) 飯岡一宮線、山武郡横芝光町屋形(飯岡一宮線バイパス)

千葉県山武土木事務所



# 目 次

|   |                      |    |
|---|----------------------|----|
| 1 | 沿革                   | 1  |
| 2 | 管内の概要                | 2  |
| 3 | 土木事務所の組織             | 5  |
|   | (1) 組織図              | 5  |
|   | (2) 職員構成             | 5  |
|   | (3) 事務分掌             | 6  |
| 4 | 予算の状況                | 9  |
|   | (1) 歳入及び歳出           | 9  |
|   | (2) 事業費の概要           | 11 |
| 5 | 所管事業の概要              | 15 |
|   | 5-1 道路について           | 15 |
|   | 5-2 河川について           | 21 |
|   | 5-3 海岸について           | 32 |
|   | 5-4 急傾斜地について         | 34 |
|   | 5-5 公園について           | 35 |
|   | (1) 蓮沼海浜公園           | 35 |
|   | (2) 九十九里自然公園         | 37 |
|   | (3) 首都圏自然歩道          | 37 |
|   | 5-6 土砂災害警戒区域等の指定について | 38 |
|   | 5-7 建築指導について         | 54 |
|   | 5-8 宅地指導について         | 56 |
| 6 | 用地及び補償の執行状況          | 59 |
| 7 | 国有土地、道路及び河川等占使用状況    | 61 |
| 8 | 参 考 資 料              |    |
|   | 関係官公庁、市町村関係          | 62 |
|   | 関係協議会等               | 63 |
|   | 財産の管理状況              | 64 |
|   | 歴代所長                 | 64 |



# 1 沿 革

- 明治33年4月 千葉県第5工区（海上郡、匝瑳郡、山武郡）を創設、匝瑳郡役所内に置く。
- 大正3年4月 千葉県東金工区（山武郡）と改称、山武郡役所内に置く。
- 大正15年7月 郡役所廃止、山武郡東金町に事務所を設置する。
- 昭和4年5月 千葉県東金土木出張所と改称する。
- 昭和29年 千葉県東金土木出張所に庶務課、工務課を設置する。
- 昭和37年4月 管理用地課を設置する。
- 昭和38年5月 道路補修課を設置する。
- 昭和39年4月 千葉県山武土木事務所と改称、所内を全面改組し、総務課、管理用地課、工務第一課、工務第二課とする。
- 昭和46年3月 山武合同庁舎の完成により現所在地（東金市東新宿17-6）に移転する。
- 昭和49年4月 蓮沼支所を新設する。
- 昭和50年5月 工務第一課を建設課に、工務第二課を維持課に改める。
- 昭和52年4月 管理用地課を管理課と用地課に分割する。
- 昭和53年4月 建築課を設置する。
- 昭和58年4月 宅地指導班を設置する。
- 昭和62年4月 建設課を道路改良課と河川改良課に分割する。
- 昭和63年4月 維持課を維持防災課と地域指導課に分割する。
- 平成元年4月 用地課を用地第一課と用地第二課に分割する。
- 平成2年4月 用地第一課と用地第二課を用地室（内部組織は、用地第一班・用地第二班）に改組。
- 平成5年4月 地域指導課を地域指導班に改組。
- 平成6年4月 道路改良課を道路改良班に、河川改良課を河川改良班に、維持防災課を維持防災班に改組。
- 平成8年4月 管理課を管理第一班と管理第二班に分割し、建築課を建築班に改組。
- 平成10年4月 地域指導班を調整班に、建築班と宅地指導班を都市計画室に改組。
- 平成11年4月 維持防災班を維持班に改組。
- 平成12年4月 管理第一班と管理第二班を管理課に、用地室を用地課に、調整班を調整課に、道路改良班を道路改良課に、河川改良班を河川改良課に、維持班を維持課に、都市計画室を建築課と宅地指導課に改組。
- 平成15年4月 建築課と宅地指導課を、建築宅地課に改組。
- 平成16年4月 山武地域整備センターと改称する。  
道路改良課と河川改良課を建設課に改組。  
蓮沼支所を廃止する。
- 平成18年4月 作田川改修課を設置。
- 平成22年4月 作田川改修課を廃止し、建設課に統合する。
- 平成23年4月 山武土木事務所と改称する。
- 平成24年4月 管理課と用地課を管理用地課に改組。
- 平成26年4月 管理用地課を管理課と用地課に改組。  
建設課を道路建設課と河川改良課に改組。

## 2 管内の概要

### (1) 概要

当管内は、千葉県東部、九十九里平野中央部及び両総台地の一部に位置し、千葉市から約25kmの距離にある。

東金市、山武市、大網白里市、九十九里町及び横芝光町の3市2町で、総面積は約385km<sup>2</sup>、人口は187,967人（R4.5.1現在）である。

地勢は大別して九十九里海岸地帯と、その後背地としての広大な沖積平野、及び標高40～80mの低位台地からなっており、これらは海岸線にほぼ平行に帯状に展開している。

台地は大部分が成田層と呼ばれる地質で、表層が関東ローム、下層が砂及び粘土互層によって構成されており、上総層群の堆積盆地に位置している。

気候は、太平洋を流れる暖流の影響を受け、概して温暖多雨な海洋性気候である。

これまで農林水産業を主産業として推移してきた当地域は、近年は東金市及び大網白里市をはじめとして各地で大規模な宅地開発が行われ、都市化の進展が顕著である。また九十九里海岸一帯は、観光レクリエーション施設の整備も年々、進んでいる。

### (2) 市町村の紹介、統計課「市町村別人口と世帯」（千葉県毎月常住人口調査）より令和5年4月1日現在

|   |                         |
|---|-------------------------|
| ① 東金市   | 面積 89.12km <sup>2</sup> |
|  | 人口 57,128人              |
|   | 世帯数 25,823戸             |

東金市は、古くから九十九里地域における物流の中心地として発達してきた。広域的道路ネットワークの中心である優位性を活かし、市街地整備や工業・企業団地整備を行い、4年制大学の立地、文化・スポーツ施設、保健福祉施設を建設し、生活文化機能の充実を図ってきた。また、医療センターや産業交流拠点施設を整備するなど、地域中核都市として着実な都市づくりが行なわれている。

#### ～観光スポット～

#### 八 鶴 湖

東金城の跡に面した周囲約800mのおだやかな湖。春の桜のシーズンは県内外から多くの見物客が訪れるビューポイント。なかでも毎年4月上旬開催の桜祭りは、ライトに照らされた夜桜が湖面に映りこみ幻想的な雰囲気にもまれる。また、アジサイやツツジ、花菖蒲など四季折々に湖畔を彩る。

アクセス：JR東金線東金駅西口より徒歩5分



八 鶴 湖

② 山 武 市 面 積 146.77km<sup>2</sup>



人 口 46,867人

世帯数 19,600戸

平成18年3月27日に成東町、山武町、蓮沼村及び松尾町の4町村合併により誕生した新市です。山武市は、稲作を中心に野菜や果実の生産が盛んで、山武杉などの林産物、九十九里浜の海の幸と自然の恵み豊かな地域です。また一方では、成田空港や千葉港などへの交通アクセスが向上されるなど、立地条件の良さから今後更なる交流、物流と観光の拠点として発展することが期待されています。

#### ～観光スポット～

伊藤左千夫の生家（山武市殿台）

代表作「野菊の墓」で知られる伊藤左千夫の生家を当時のままに保存公開している。左千夫の幼少期から残る庭には、彼が晩年過ごした土地から茶室「唯真閣」も移築されている。また、隣接する資料館には、少年時代に使った机や左千夫の写真、「野菊の墓」の初版本などの貴重な資料が収蔵・展示されている。

アクセス：JR総武本線・東金線成東駅より千葉フラワーバス  
海岸線循環8分、左千夫の生家前より徒歩すぐ。



伊藤左千夫の生家

③ 大網白里市 面 積 58.08km<sup>2</sup>



人 口 47,456人

世帯数 20,048戸

大網白里市は、九十九里海岸と田園、丘陵を有する自然豊かな街である。外房地域と千葉市・東京方面を結ぶ交通の要衝の地として発展し、首都圏の通勤圏にあることから、住宅都市として脚光を浴びてきた。また、千葉県内では約11年ぶりとなる単独市制を施行し、平成25年1月1日に「大網白里市」が誕生した。

#### ～観光スポット～

小中池公園

小中池公園の周辺は、千葉県立九十九里自然公園に指定されており、自然と人が触れ合う場所として市民の憩いの場として整備されています。公園では全長90mのローラー滑り台やアスレチック遊具で遊ぶことができます。また、小中池は平成22年に農林水産省のため池百選に選出され、毎年4月下旬～5月上旬の新緑の季節には、子供たちの健やかな成長と地域の発展を願って、「鯉のぼりまつり」を開催しています。

アクセス：JR外房線大網駅より徒歩30分・タクシーで7分

バスの場合、大網駅より千葉中央バス 誉田駅行き 「一本松」下車徒歩約20分

④ 九十九里町 面積 24.45km<sup>2</sup>



人口 13,795人

世帯数 6,090戸

九十九里町は、江戸時代よりいわし漁の町として有名であり、漁業を中心として発展してきた。農業では施設園芸が盛んであり、九十九里地域の野菜の産地を形成しつつある。また、町の最大の自然資源であり観光資源である九十九里浜を活用してイベントの開催も盛んである。

#### ～観光スポット～

##### 伊能忠敬出生の地

伊能忠敬出生の地は、昭和12年（1937年）に地元の人々の努力により文豪徳富蘇峰の筆による「伊能忠敬先生出生の地」と刻まれた記念碑が建立されています。伊能忠敬は延享2年（1745年）九十九里町小関に生まれ、18歳で佐原の酒造家伊能長由の養子となりました。人望もあり、名主として公益のため大いに尽力いたしました。その間に数学、天文学、測量を研究し、50歳の時江戸に出て、天文暦学を学んで「大日本沿海輿地全図」を作成半ばで文政元年（1818年）4月13日没したことは有名です。

アクセス：JR東金線東金駅から九十九里バス片貝又は本須賀行き

「九十九里学園前停留所」下車徒歩20分



伊能忠敬出生の地

⑤ 横芝光町 面積 67.01km<sup>2</sup>



人口 21,234人

世帯数 8,334戸

平成18年3月27日に、山武郡横芝町と匝瑳郡光町が合併して、誕生した新しい町である。横芝光町は、白砂青松が続く九十九里海岸に面し、鮭が遡上することで知られる栗山川が町の中央を流れます。国指定無形文化財の「鬼来迎」、坂田城跡の梅林は一見の価値があります。新町は「栗山川の流れがはぐくむ人・自然・文化が共生するまち」を町の将来像としてその実現に向けてまちづくりを進めています。

#### ～観光スポット～

##### 殿塚・姫塚

古墳時代の武社国造の時代に作られた大型な前方後円墳です。殿塚は直径86m、姫塚は58.5mもあり、特に殿塚は山武地方最大の墳丘墓とされています。昭和31年（1956年）の発掘調査で、姫塚の外周から人物埴輪群が出土した、国指定重要文化財です。

アクセス：JR総武本線横芝駅からタクシーで15分



殿塚・姫塚



### 3 土木事務所の組織

(1) 組織図

(令和5年6月1日)

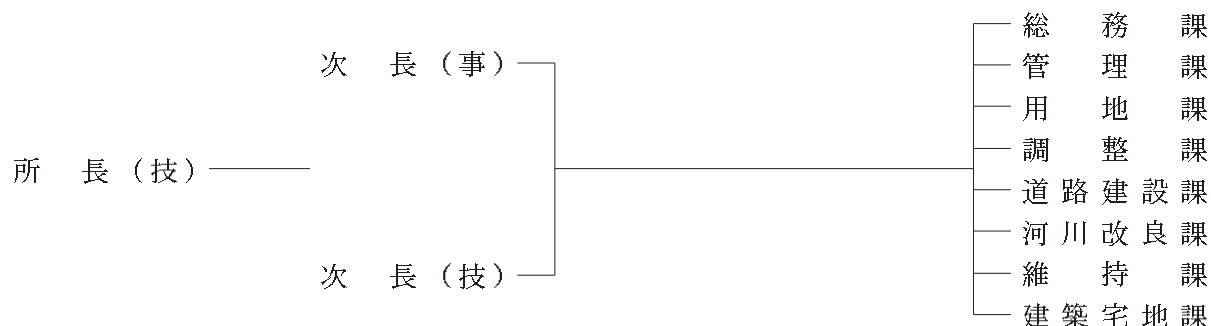

(2) 職員構成

(令和5年6月1日現在)

| 課名       |   | 総務課 | 管理課 | 用地課 | 調整課 | 道路建設課 | 河川改良課 | 維持課 | 建築宅地課 | 計  |
|----------|---|-----|-----|-----|-----|-------|-------|-----|-------|----|
| 職名       |   |     |     |     |     |       |       |     |       |    |
| 所長(技)    | 1 |     |     |     |     |       |       |     |       | 1  |
| 次長(事)    | 1 |     |     |     |     |       |       |     |       | 1  |
| 次長(技)    | 1 |     |     |     |     |       |       |     |       | 1  |
| 課長(事)    |   |     | 1   | 1   |     |       |       |     |       | 2  |
| 課長(技)    |   |     |     |     | 1   | 1     | 1     | 1   | 1     | 5  |
| 副主幹(事)   |   |     |     | 1   |     |       |       |     |       | 1  |
| 副主幹(技)   |   |     |     |     | 1   |       |       | 1   | 2     | 4  |
| 主査(事)    |   |     |     |     |     |       |       |     |       |    |
| 主査(技)    |   |     |     |     |     | 1     | 1     | 1   |       | 3  |
| 副主査(事)   |   | 1   | 1   | 1   |     |       |       |     |       | 3  |
| 副主査(技)   |   |     |     |     | 2   | 1     | 4     | 4   | 1     | 12 |
| 主事       |   | 4   | 2   | 5   |     |       | 1     |     |       | 12 |
| 技師       |   |     |     |     |     | 1     | 3     | 2   | 2     | 8  |
| 小計       | 3 | 5   | 4   | 8   | 4   | 4     | 10    | 9   | 6     | 53 |
| 会計年度任用職員 |   | 1   | 4   | 1   |     |       |       |     | 1     | 7  |
| 合計       | 3 | 6   | 8   | 9   | 4   | 4     | 10    | 9   | 7     | 60 |

### (3) 事務分掌

#### 総務課

- 1 事務所の総合企画及び調査に関すること。
- 2 職員の給与及び諸手当等に関すること。
- 3 公有財産の管理に関すること。
- 4 建設業の許可及び建設業者の指導監督に関すること。
- 5 予算の執行及び決算に関すること。
- 6 入札及び契約に関すること。
- 7 物品の購入、保管及び出納に関すること。
- 8 団体事務に関すること。

#### 管理課

- 1 道路等の管理及び許認可事務に関すること。
- 2 河川の管理及び許認可事務に関すること。
- 3 海岸の管理及び許認可事務に関すること。
- 4 県立自然公園及び県立都市公園の管理及び許認可事務に関すること。
- 5 急傾斜地崩壊危険区域の管理に関すること。
- 6 官民境界の立会い、確定に関すること。
- 7 土砂運搬に関すること。

#### 用地課

- 1 事業用地の収用、買収及び補償に関すること。
- 2 登記に関すること。
- 3 土地の評価に関すること。
- 4 税務署との事前協議に関すること。

#### 調整課

- 1 工事の企画、調査及び連絡調整に関すること。
- 2 技術に関する所内各課及び関係機関との連絡調整に関すること。
- 3 技術関係の所内研修に関すること。
- 4 水防・防災の計画に関すること。
- 5 市町村の国費及び県費補助を伴う土木事業の指導監督等に関すること。
- 6 市町村の国費及び県費補助を伴う都市計画事業に関すること。(維持課において所掌するものを除く)
- 7 道路、河川等の調査及び統計に関すること。(維持課において所掌するものを除く)
- 8 土砂災害防止法に関すること。
- 9 開発事業の技術的な設計協議に関すること。
- 10 宅地造成等大規模開発の技術的審査に関すること。
- 11 建設リサイクル法に基づく分別解体等の届出書及び通知書の受理等(一般土木部門)に関すること。
- 12 旧道の移管に関すること。

13 その他所長が特に必要とする事項。

道路建設課

- 1 道路の新設・改良及び橋梁に係る技術に関する調査設計及び報告に関すること。
- 2 道路の新設、改良、舗装及び橋梁工事に関すること。
- 3 道路整備に係る調査、計画、統計及び報告に関すること。

河川改良課

- 1 河川の新設、改良及び維持補修の工事に関すること。
- 2 河川の新設及び改良に係る技術に関する調査、計画、統計及び報告に関すること。
- 3 河川の調査、計画及び統計に関すること。
- 4 海岸、砂防、地滑り、急傾斜地崩壊防止施設等の新設、改良及び維持補修の工事に関すること。
- 5 海岸、砂防、地滑り、急傾斜地崩壊防止施設等の新設及び改良に係る技術に関する調査、統計及び報告に関すること。
- 6 海岸等の調査、計画及び統計に関すること。

維持課

- 1 道路、橋梁並びに国有及び県有の土地の維持補修に関すること。
- 2 道路改良（特殊改良二種及び局部改良に限る。）、交通安全施設、電線類地中化及び道路排水施設の工事に関すること。
- 3 都市計画道路の維持補修に関すること。
- 4 水防及び災害復旧工事（応急工事を含む。）に関すること。
- 5 道路の愛護奨励に関すること。
- 6 道路の調査及び統計に関すること（維持補修、災害復旧等に関することに限る。）。
- 7 防災行政無線に関すること。
- 8 道路情報及び道路パトロールに関すること。
- 9 国定公園、県立自然公園、県立都市公園に係る工事に関すること。
- 10 首都圏自然歩道、関東ふれあいの道の整備に関すること。
- 11 九十九里レクリエーション都市蓮沼海浜公園の企画調整管理及び工事の設計監督に関すること。

建築宅地課

(建築指導について)

- 1 建築基準法に基づく建築物、工作物等の確認及び検査
- 2 " 仮設建築物の許可及び敷地等と道路との関係の許可・認定
- 3 " 道路位置指定
- 4 " 定期報告の審査
- 5 建築関係諸届等の受理
- 6 建築パトロールの実施
- 7 建築士事務所の立入検査
- 8 指定確認検査機関からの報告書の受理・審査

- 9 建築物のエネルギー消費性能の向上に関する法律（建築物省エネ法）に基づく届出の受理・指導
- 10 千葉県福祉のまちづくり条例に基づく特定施設の届出の受理・指導
- 11 建設リサイクル法に基づく解体工事等の届出の受理（建築部門）
- 12 解体工事現場のパトロール

（宅地指導について）

- 1 都市計画法に基づく開発行為及び建築の許可等に関すること。
- 2 租税特別措置法に基づく優良宅地の認定に関すること。
- 3 違反宅地開発事業のパトロール及び指導に関すること。

## 4 予算の状況

### (1) 歳入及び歳出

歳入（一般会計）

（単位：円）

| 科 目        | 令和3年度       | 令和4年度       | 増 減          |
|------------|-------------|-------------|--------------|
| 分担金及び負担金   | 106,287,732 | 707,635     | △105,580,097 |
| 土木費負担金     | 106,287,732 | 707,635     | △105,580,097 |
| 道路維持費負担金   | 25,314,747  | 0           | △25,314,747  |
| 道路新設改良費負担金 | 0           | 0           | 0            |
| 河川改良費負担金   | 71,801,279  | 0           | △71,801,279  |
| 砂防費負担金     | 0           | 0           | 0            |
| 街路事業費負担金   | 9,171,706   | 707,635     | △8,464,071   |
| 使 用 料      | 85,932,081  | 92,523,551  | 6,591,470    |
| 総務使用料      | 36,388      | 36,403      | 15           |
| 土地使用料      | 18,788      | 18,803      | 15           |
| 家屋使用料      | 17,600      | 17,600      | 0            |
| 土木使用料      | 85,895,693  | 92,487,148  | 6,591,455    |
| 国有土地使用料    | 0           | 30,450      | 30,450       |
| 道路使用料      | 42,337,205  | 42,344,962  | 7,757        |
| 河川水面使用料    | 2,773,212   | 2,875,951   | 102,739      |
| 河川水利使用料    | 445,852     | 445,852     | 0            |
| 海岸保全区域使用料  | 957,057     | 1,304,987   | 347,930      |
| 都市公園使用料    | 39,382,367  | 45,484,946  | 6,102,579    |
| 手 数 料      | 7,940,300   | 6,401,790   | △1,538,510   |
| 証 紙 収 入    | 7,940,300   | 6,401,790   | △1,538,510   |
| 財 産 収 入    | 0           | 0           | 0            |
| 財産運用収入     | 0           | 0           | 0            |
| 財産売却収入     | 0           | 0           | 0            |
| 不動産売却収入    | 0           | 0           | 0            |
| 諸 収 入      | 29,322,763  | 32,723,259  | 3,400,496    |
| 雑 入        | 29,322,763  | 32,723,259  | 3,400,496    |
| 雑入・その他（一般） | 29,019,112  | 32,165,370  | 3,146,258    |
| 雑入・その他（特定） | 303,651     | 557,889     | 254,238      |
| 計          | 229,482,876 | 132,356,235 | △97,126,641  |

## 歳 出 (一般会計)

(単位：円)

| 科 目               | 令和3年度         | 令和4年度         | 増 減            |
|-------------------|---------------|---------------|----------------|
| 総 務 費             | 0             | 0             | 0              |
| 総 務 管 理 費         | 0             | 0             | 0              |
| 庁 舎 等 建 設 費       | 0             | 0             | 0              |
| 環 境 費             | 0             | 385,000       | 385,000        |
| 環 境 費             | 0             | 385,000       | 385,000        |
| 自 然 保 護 費         | 0             | 385,000       | 385,000        |
| 商 工 費             | 0             | 0             | 0              |
| 観 光 費             | 0             | 0             | 0              |
| 観 光 費             | 0             | 0             | 0              |
| 土 木 費             | 5,458,753,858 | 6,034,818,854 | 576,064,996    |
| 土 木 管 理 費         | 16,471,175    | 14,246,917    | △2,224,258     |
| 土 木 総 務 費         | 6,571,526     | 6,676,675     | 105,149        |
| 土 木 事 務 所 費       | 7,027,406     | 6,521,242     | △506,164       |
| 建 築 指 導 費         | 27,000        | 27,000        | 0              |
| 用 地 対 策 費         | 2,845,243     | 1,022,000     | △1,823,243     |
| 道 路 橋 梁 費         | 2,036,898,048 | 2,729,359,972 | 692,461,924    |
| 道 路 維 持 費         | 1,324,010,221 | 1,687,573,964 | 363,563,743    |
| 道 路 新 設 改 良 費     | 463,267,836   | 947,370,908   | 484,103,072    |
| 橋 梁 維 持 費         | 249,619,991   | 94,415,100    | △155,204,891   |
| 橋 梁 新 設 改 良 費     | 0             | 0             | 0              |
| 河 川 海 岸 費         | 3,147,693,937 | 2,942,205,078 | △205,488,859   |
| 河 川 総 務 費         | 41,087,979    | 125,297,000   | 84,209,021     |
| 河 川 改 良 費         | 1,476,610,101 | 2,006,373,933 | 529,763,832    |
| 砂 防 費             | 38,566,300    | 206,944,500   | 168,378,200    |
| 海 岸 保 全 費         | 1,560,184,557 | 519,169,745   | △1,041,014,812 |
| 水 防 費             | 31,245,000    | 84,419,900    | 53,174,900     |
| 都 市 計 画 費         | 257,690,698   | 349,006,887   | 91,316,189     |
| 街 路 事 業 費         | 83,963,577    | 102,847,387   | 18,883,810     |
| 公 園 費             | 173,727,121   | 246,159,500   | 72,432,379     |
| 災 害 復 旧 費         | 0             | 0             | 0              |
| 土 木 施 設 災 害 復 旧 費 | 0             | 0             | 0              |
| 道 路 橋 梁 災 害 復 旧 費 | 0             | 0             | 0              |
| 河 川 海 岸 災 害 復 旧 費 | 0             | 0             | 0              |
| 都 市 施 設 災 害 復 旧 費 | 0             | 0             | 0              |
| 計                 | 5,458,753,858 | 6,035,203,854 | 576,449,996    |

## (2) 事業費の概要

令和4年度事業

(令和5年3月末日)

## ア. 国庫補助事業

単位：千円

| 事業名                         | 箇所数   | 事業費       | 備考 |
|-----------------------------|-------|-----------|----|
|                             | 令和4年度 | 令和4年度     |    |
| 道路事業                        |       |           |    |
| 社会資本整備総合交付金事業(富田・押堀・屋形・下大蔵) | 4     | 207,441   |    |
| 道路維持事業(道路メンテナンス(道路ストック))    | 0     | 0         |    |
| 道路維持事業(防災・安全交付金・交通安全)       | 6     | 62,283    |    |
| 道路維持事業(無電柱化推進計画事業)          | 2     | 22,976    |    |
| 道路維持事業(道路メンテナンス(橋梁))        | 1     | 4,384     |    |
| 道路維持事業(防災・安全交付金・道路施設定期点検)   | 管内    | 52,345    |    |
| 道路維持事業(防災・安全交付金・災害防除)       | 5     | 100,000   |    |
| 道路小計                        |       | 449,429   |    |
| 河川事業                        |       |           |    |
| 広域河川改修事業(栗山川)               | 1     | 164,818   |    |
| 広域河川改修事業(作田川)               | 1     | 184,336   |    |
| 総合流域防災事業(真亀川)               | 1     | 183,811   |    |
| 広域河川改修事業(小中川)               | 1     | 46,840    |    |
| 河川小計                        |       | 579,805   |    |
| 砂防事業                        |       |           |    |
| 土砂災害警戒対策事業                  | 管内    | 37,650    |    |
| 土砂災害防止事業                    |       | 66,061    |    |
| 砂防小計                        |       | 103,711   |    |
| 海岸事業                        |       |           |    |
| 海岸基盤整備(加速化対策)事業             | 管内    | 118,000   |    |
| 高潮浸水対策事業                    | 管内    | 0         |    |
| 海岸小計                        |       | 118,000   |    |
| 災害復旧事業                      |       |           |    |
| 道路災害復旧事業                    | 0     | 0         |    |
| 災害復旧小計                      |       | 0         |    |
| 自然公園事業                      |       |           |    |
| 首都圏自然歩道事業                   | 0     | 0         |    |
| 自然公園小計                      |       | 0         |    |
| 公園事業                        |       |           |    |
| 公共公園整備事業(蓮沼)                | 1     | 68,563    |    |
| 公園小計                        |       | 68,563    |    |
| 街路事業                        |       |           |    |
| 社会資本整備総合交付金事業(成東)           | 0     | 0         |    |
| 街路小計                        | 1     | 0         |    |
| 補助事業計                       |       | 1,319,508 |    |

## イ. 県単独事業

単位：千円

| 事業名        | 箇所数   | 事業費       | 備考 |
|------------|-------|-----------|----|
|            | 令和4年度 | 令和4年度     |    |
| 道路事業       |       |           |    |
| 道路改良事業     | 14    | 559,904   |    |
| 舗装道路修繕事業   | 27    | 538,435   |    |
| 橋梁修繕事業     | 6     | 56,420    |    |
| 交通安全対策事業   | 管内    | 198,787   |    |
| 排水整備事業     | 12    | 72,451    |    |
| 道路維持修繕事業   | 管内    | 186,188   |    |
| 道路維持事業     | 管内    | 33,134    |    |
| 電線類地中化整備事業 | 2     | 26,000    |    |
| 自転車環境整備事業  | 3     | 18,950    |    |
| 災害防止事業     | 4     | 63,496    |    |
| 掘削復旧事業     | 0     | 0         |    |
| 道路管理事業     | 管内    | 41,560    |    |
| 県単道路調査事業   | 2     | 9,740     |    |
| 道路小計       |       | 1,805,065 |    |

(令和5年3月末日)

イ. 県単独事業

単位：千円

| 事業名              | 箇所数   | 事業費       | 備考 |
|------------------|-------|-----------|----|
|                  | 令和4年度 | 令和4年度     |    |
| 河川事業             |       |           |    |
| 河川改良事業           | 管内    | 229,107   |    |
| 河川構造物緊急改築事業      | 管内    | 12,900    |    |
| 河川環境整備事業         | 管内    | 63,501    |    |
| 河川維持事業           | 管内    | 270,992   |    |
| 河川管理事業           | 管内    | 37,428    |    |
| 河川調査事業           | 管内    | 11,575    |    |
| 水防事業             | 管内    | 80,356    |    |
| 河川小計             |       | 705,859   |    |
| 砂防事業             |       |           |    |
| 砂防整備事業           | 管内    | 2,589     |    |
| 砂防管理事業           | 管内    | 4,656     |    |
| 砂防小計             |       | 7,245     |    |
| 海岸事業             |       |           |    |
| 海岸整備事業           | 管内    | 238,245   |    |
| 海岸管理事業           | 管内    | 74,128    |    |
| 海岸小計             | 管内    | 312,373   |    |
| 災害復旧事業           |       |           |    |
| 災害関連事業(道路・河川・海岸) |       | 0         |    |
| 災害復旧小計           |       | 0         |    |
| 自然公園事業           |       |           |    |
| 自然公園管理事業         | 1     | 385       |    |
| 自然公園小計           |       | 385       |    |
| 公園事業             |       |           |    |
| 公園整備事業(蓮沼)       | 園内    | 49,023    |    |
| 公園管理事業(蓮沼)       | 園内    | 70,677    |    |
| 公園小計             |       | 119,700   |    |
| 街路事業             |       |           |    |
| 街路整備事業(成東)       | 1     | 605       |    |
| 街路整備事業(蓮沼)       | 1     | 12,805    |    |
| 街路管理事業(蓮沼)       | 1     | 5,400     |    |
| 街路管理事業(成東)       | 1     | 715       |    |
| 街路小計             |       | 19,525    |    |
| 県単独事業計           |       | 2,970,152 |    |
| 合計(補助+県単独費)      |       | 4,289,660 |    |

令和4年度 事業費内訳 (令和5年3月末日現在)

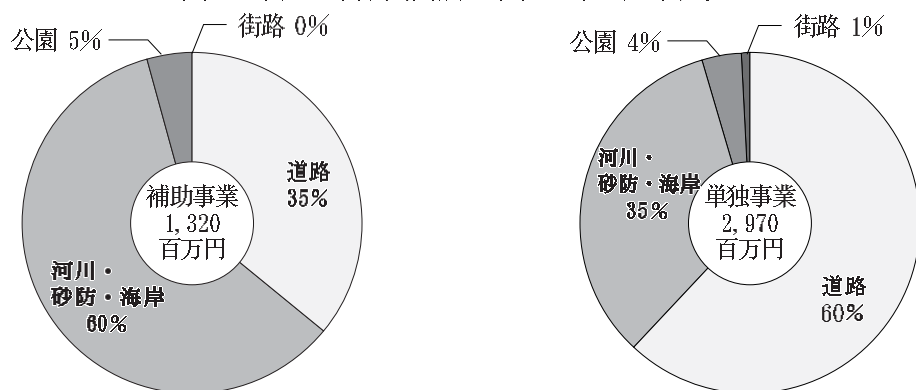



## ア. 国庫補助事業

単位：千円

| 事業名                      | 箇所数   | 事業費       | 備考 |
|--------------------------|-------|-----------|----|
|                          | 令和5年度 | 令和5年度     |    |
| 道路事業                     |       |           |    |
| 社会資本整備総合交付金事業(池田・押堀・下大蔵) | 3     | 96,596    |    |
| 道路維持事業(道路メンテナンス(道路付属物))  | 4     | 13,176    |    |
| 道路維持事業(道路メンテナンス(橋梁))     | 0     | 0         |    |
| 道路維持事業(防災・安全交付金・交通安全)    | 7     | 103,608   |    |
| 無電柱化推進計画事業               | 2     | 58,000    |    |
| 道路維持事業(防災・安全交付金・災害防除)    | 2     | 120,000   |    |
| 道路維持事業(道路メンテナンス(道路ストック)) | 管内    | 40,700    |    |
| 道路維持事業(防災安全交付金・自転車)      | 管内    | 0         |    |
| 道路小計                     |       | 418,904   |    |
| 河川事業                     |       |           |    |
| 広域河川改修事業(栗山川)            | 1     | 177,000   |    |
| 広域河川改修事業(作田川)            | 1     | 60,000    |    |
| 広域河川改修事業(真亀川)            | 1     | 130,700   |    |
| 広域河川改修事業(小中川)            | 1     | 258,000   |    |
| 河川小計                     |       | 625,700   |    |
| 砂防事業                     |       |           |    |
| 土砂災害警戒対策事業               | 管内    | 70,418    |    |
| 砂防小計                     |       | 70,418    |    |
| 海岸事業                     |       |           |    |
| 海岸基盤整備(加速化対策)事業          | 管内    | 80,000    |    |
| 高潮浸水対策事業                 | 管内    | 20,000    |    |
| 海岸小計                     |       | 100,000   |    |
| 災害復旧事業                   |       |           |    |
| 河川災害復旧事業                 | 0     | 0         |    |
| 海岸災害復旧事業                 | 0     | 0         |    |
| 道路災害復旧事業                 | 0     | 0         |    |
| 災害復旧事業小計                 | 0     | 0         |    |
| 自然公園事業                   |       |           |    |
| 首都圏自然歩道事業                | 0     | 0         |    |
| 自然公園小計                   |       | 0         |    |
| 公園事業                     |       |           |    |
| 公共公園整備事業(蓮沼)             | 1     | 64,069    |    |
| 公園小計                     |       | 64,069    |    |
| 街路事業                     |       |           |    |
| 社会資本整備総合交付金事業(成東)        | 1     | 3,000     |    |
| 街路小計                     |       | 3,000     |    |
| 補助事業計                    |       | 1,282,091 |    |

## イ. 県単独事業

単位：千円

| 事業名        | 箇所数   | 事業費       | 備考 |
|------------|-------|-----------|----|
|            | 令和5年度 | 令和5年度     |    |
| 道路事業       |       |           |    |
| 道路改良事業     | 14    | 408,880   |    |
| 県単橋梁架換事業   | 0     | 0         |    |
| 舗装道路修繕事業   | 管内    | 575,982   |    |
| 橋梁修繕事業     | 4     | 107,083   |    |
| 交通安全対策事業   | 管内    | 233,006   |    |
| 排水整備事業     | 5     | 98,965    |    |
| 道路維持修繕事業   | 管内    | 116,784   |    |
| 道路維持事業     | 管内    | 38,500    |    |
| 電線類地中化整備事業 | 3     | 48,211    |    |
| 災害防止事業     | 4     | 76,247    |    |
| 自動車道整備事業   | 管内    | 20,000    |    |
| 道路管理事業     | 管内    | 1,710     |    |
| 道路調査事業     | 管内    | 13,000    |    |
| 道路小計       |       | 1,738,368 |    |

(令和5年5月末日)

イ. 県単独事業

単位：千円

| 事業名              | 箇所数   | 事業費       | 備考 |
|------------------|-------|-----------|----|
|                  | 令和5年度 | 令和5年度     |    |
| 河川事業             |       |           |    |
| 河川改良事業           | 管内    | 478,266   |    |
| 河川構造物緊急改築事業      | 管内    | 54,291    |    |
| 河川環境整備事業         | 管内    | 63,349    |    |
| 水辺環境整備事業         | 管内    | 5,000     |    |
| 河川維持事業           | 管内    | 633,602   |    |
| 河川管理事業           | 管内    | 54,885    |    |
| 河川調査事業           | 管内    | 13,595    |    |
| 水防事業             | 管内    | 69,521    |    |
| 河川小計             |       | 1,372,509 |    |
| 砂防事業             |       |           |    |
| 砂防整備事業           | 管内    | 13,000    |    |
| 砂防管理事業           | 管内    | 5,000     |    |
| 砂防調査事業           | 管内    | 0         |    |
| 砂防小計             |       | 18,000    |    |
| 海岸事業             |       |           |    |
| 海岸整備事業           | 管内    | 212,098   |    |
| 海岸管理事業           | 管内    | 82,249    |    |
| 海岸小計             | 管内    | 294,347   |    |
| 災害復旧事業           |       |           |    |
| 災害関連事業(道路・河川・海岸) |       | 0         |    |
| 災害復旧小計           |       | 0         |    |
| 自然公園事業           |       |           |    |
| 自然公園管理事業         | 1     | 9,000     |    |
| 自然公園小計           |       | 9,000     |    |
| 公園事業             |       |           |    |
| 公園整備事業(蓮沼)       | 園内    | 46,478    |    |
| 公園管理事業(蓮沼)       | 園内    | 72,531    |    |
| 公園小計             | 園内    | 119,009   |    |
| 街路事業             |       |           |    |
| 街路整備事業(成東・蓮沼)    | 1     | 12,900    |    |
| 街路整備事業(蓮沼)       | 1     | 59,600    |    |
| 街路管理事業(蓮沼)       | 1     | 6,000     |    |
| 街路小計             | 2     | 78,500    |    |
| 県単事業計            | 2     | 3,629,733 |    |
| 合計(補助+県単独費)      | 2     | 4,925,000 |    |

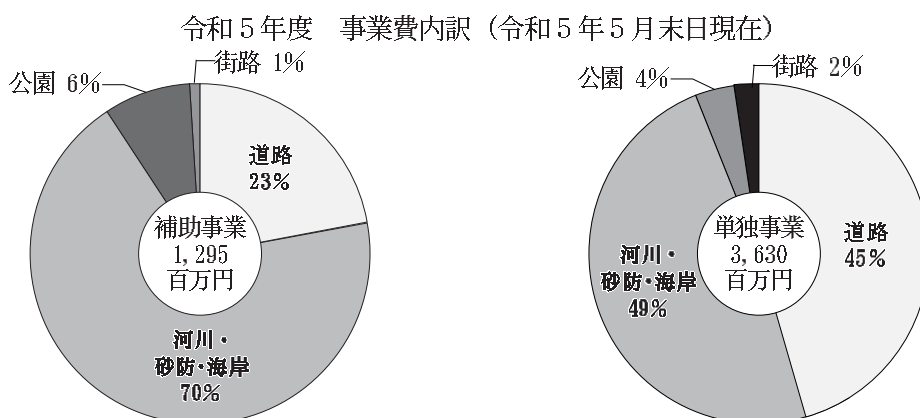

## 5 所管事業の概要

### 5-1 道路について

#### (1) 概 要

管内の道路は、一般国道126号、128号及び409号の3路線を骨格路線として、主要地方道14路線、一般県道18路線が接続して道路網が形成されている。総延長は278.5km（含直轄）である。自転車道を除く改良済延長は263.6kmで改良率は94.6%となっている。（令和4年4月現在）

管内でも整備の立遅れが目立つ山間部道路と、これらと連動して、海岸方向への観光需要にも対処できる路線として、銚子連絡道路、(国)126号、(主)山田台大網白里線等の路線整備を進める。また、人と車の安全な通行を確保するために歩道の整備等のほか、既設道路についても従前の後追いの維持修繕から予防的な維持補修へと方向転換をはかりながら道路の保全に努める。

#### (2) 管内路線一覧（有料道路を除く）

##### 一般国道（県管理区間）

| 路線番号 | 路 線 名 | 実延長(m) |
|------|-------|--------|
| 126  | 126号  | 28,015 |
| 128  | 128号  | 8,085  |
| 409  | 409号  | 4,069  |
| 計    | 3 路 線 | 40,169 |

##### 一般県道・自転車道

| 路線番号 | 路 線 名         | 実延長(m)  |
|------|---------------|---------|
| 108  | 横芝停車場白浜線      | 6,992   |
| 109  | 横芝停車場吉田線      | 7,908   |
| 111  | 松尾停車場線        | 298     |
| 112  | 成田成東線         | 8,562   |
| 116  | 横芝山武線         | 11,005  |
| 117  | 日向停車場極楽寺線     | 4,837   |
| 118  | 成東山武線         | 6,663   |
| 119  | 東金源線          | 10,045  |
| 121  | 成東鳴浜線         | 7,747   |
| 122  | 飯岡片貝線         | 16,814  |
| 123  | 一宮片貝線         | 7,812   |
| 124  | 緑海東金線         | 8,871   |
| 138  | 正気茂原線         | 5,961   |
| 213  | 成東停車場線        | 253     |
| 214  | 東金停車場線        | 891     |
| 275  | 求名停車場線        | 225     |
| 301  | 東金山田台線        | 5,320   |
| 405  | 九十九里一宮大原自転車道線 | 1,654   |
| 計    | 18 路 線        | 111,858 |

##### 主要地方道

| 路線番号 | 路 線 名    | 実延長(m)  |
|------|----------|---------|
| 20   | 千葉大網線    | 3,541   |
| 22   | 千葉八街横芝線  | 11,423  |
| 25   | 東金片貝線    | 7,878   |
| 30   | 飯岡一宮線    | 23,989  |
| 45   | 八日市場八街線  | 6,604   |
| 49   | 八日市場栄線   | 1,901   |
| 58   | 松尾蓮沼線    | 7,077   |
| 62   | 成田松尾線    | 9,641   |
| 75   | 東金豊海線    | 8,139   |
| 76   | 成東酒々井線   | 11,798  |
| 77   | 富里酒々井線   | 30      |
| 78   | 横芝上堺線    | 7,078   |
| 79   | 横芝下総線    | 4,971   |
| 83   | 山田台大網白里線 | 22,445  |
| 計    | 14 路 線   | 126,514 |

注) 各表の計欄の数値は各路線を0.1m単位で合計した数値であるので、表の各路線を足した数値と、計欄で一致しない。道路現況調査から。

## (3) 道路現況調書

(令和4年4月1日)

| 道路種別  | 路線数 | 実延長     |                 |        | 種別延長            |        |       |       |    |   |     |       |
|-------|-----|---------|-----------------|--------|-----------------|--------|-------|-------|----|---|-----|-------|
|       |     | 延長(m)   | 内訳              |        | 道路              |        | 橋梁    |       |    |   | 隧道等 |       |
|       |     |         | 改良済(%)<br>(m)   | 未改良(m) | 舗装道(%)<br>(m)   | 砂利道(m) | 永久橋   |       | 木橋 |   | 箇所数 | 延長(m) |
|       |     |         |                 | 橋数(橋)  | 延長(m)           | 橋数(橋)  | 延長(m) |       |    |   |     |       |
| 一般国道  | 3   | 40,168  | 100<br>40,168   | 0      | 100<br>39,871   | 0      | 16    | 298   | 0  | 0 | 0   | 0     |
| 主要地方道 | 14  | 126,514 | 93.5<br>118,385 | 8,129  | 100<br>123,395  | 0      | 52    | 1,462 | 0  | 0 | 2   | 351   |
| 一般県道  | 17  | 110,202 | 93.8<br>103,416 | 6,787  | 99.3<br>109,430 | 0      | 49    | 851   | 0  | 0 | 0   | 0     |
| 自転車道  | 1   | 1,654   | 100<br>1,654    | 0      | 100<br>1,633    | 0      | 1     | 21    | 0  | 0 | 0   | 0     |
| 計     | 35  | 278,539 | 94.6<br>263,623 | 14,916 | 99.7<br>274,329 | 0      | 118   | 2,632 | 0  | 0 | 2   | 351   |

(注) 1 旧道を含む。

2 計欄の数値は各路線を0.1m単位で合計したものであり、表の個々の数値を足した計の数値と一致しない場合がある。

3 別に飯岡九十九里自転車道2,800m(未整備区間)がある。

4 管内路線の実質管理延長等は下表のとおりである。

| 路線名           | 実延長    | 土木事務所管内区分 | 維持管理土木事務所 | 備考 |
|---------------|--------|-----------|-----------|----|
| 一般国道409号      | 2,385m | 印旛土木事務所   | 山武土木事務所   |    |
| 主要地方道山田台大網白里線 | 233m   | 〃         | 〃         |    |
| 主要地方道八日市場八街線  | 3,215m | 山武土木事務所   | 印旛土木事務所   |    |
| 主要地方道富里酒々井線   | 30m    | 〃         | 成田土木事務所   |    |
| 主要地方道八日市場栄線   | 1,900m | 〃         | 海匠土木事務所   |    |

(4) 交通安全対策について

- 1) 交通需要の急激な増大につれて、交通事故の増加を招いている。特に自転車、歩行者等いわゆる交通弱者の被害が目をひく現状に鑑み、事故減少の主要因の一つである、交通安全施設の設置について、昭和41年に「交通安全施設整備事業に関する緊急措置法」が制定され、交通安全施設整備事業として数次に渡る整備計画を策定し、推進を図ってきた。現在は、平成15年度からの「交通安全施設等整備事業の推進に関する法律」により整備を進めている。

現在、管内において11箇所歩道整備及び交差点改良等を実施しており、幹線道路である国道や主要地方道を優先的に進めている。

国道3箇所の整備状況

| 全体計画          | 令和4年度実績    | 全体計画の進捗率            | 令和5年度計画    |
|---------------|------------|---------------------|------------|
| L=5,720m      | L=185m     | L=4,573m (80%)      | L=0m       |
| C=2,699,000千円 | C=48,689千円 | C=1,948,204千円 (70%) | C=10,200千円 |

(注) 延長は、歩道等の延べ延長である。

このほか、県単独の交通安全対策事業においても、(一) 飯岡片貝線外12路線において整備に向けた測量・設計及び歩道工事を行う予定である。

(5) 主要事業の概要

①

|      |               |
|------|---------------|
| 事業名  | 社会資本整備総合交付金事業 |
| 路線名  | (国) 128号      |
| 工事箇所 | 大網白里市富田       |

本路線は、外房地域と九十九里地域を結ぶ重要な幹線道路であり、近年の交通量の増大により主要交差点で渋滞等の支障をきたしている。このため平成12年度から事業に着手し、交通混雑の解消と地域の活性化を目的に、車道の4車線化と歩道の整備を進めている。

計画概要

| 全体計画  | 令和4年度迄実績  | 令和5年度計画   |
|---|---|---|
| L=2,200m<br>W=22.0m<br>計画年度 平成12年度～<br>総事業費 1,800,000千円 | 用地取得 6,217㎡<br>舗装工 1式<br>安全施設工 1式<br>(R2.3月供用 L=700m)<br>C=1,631,305千円<br>(進捗率 90.6%) | 改良工 1式<br>用地補償 1式<br>C=144,132千円<br>(進捗率 98.6%) |

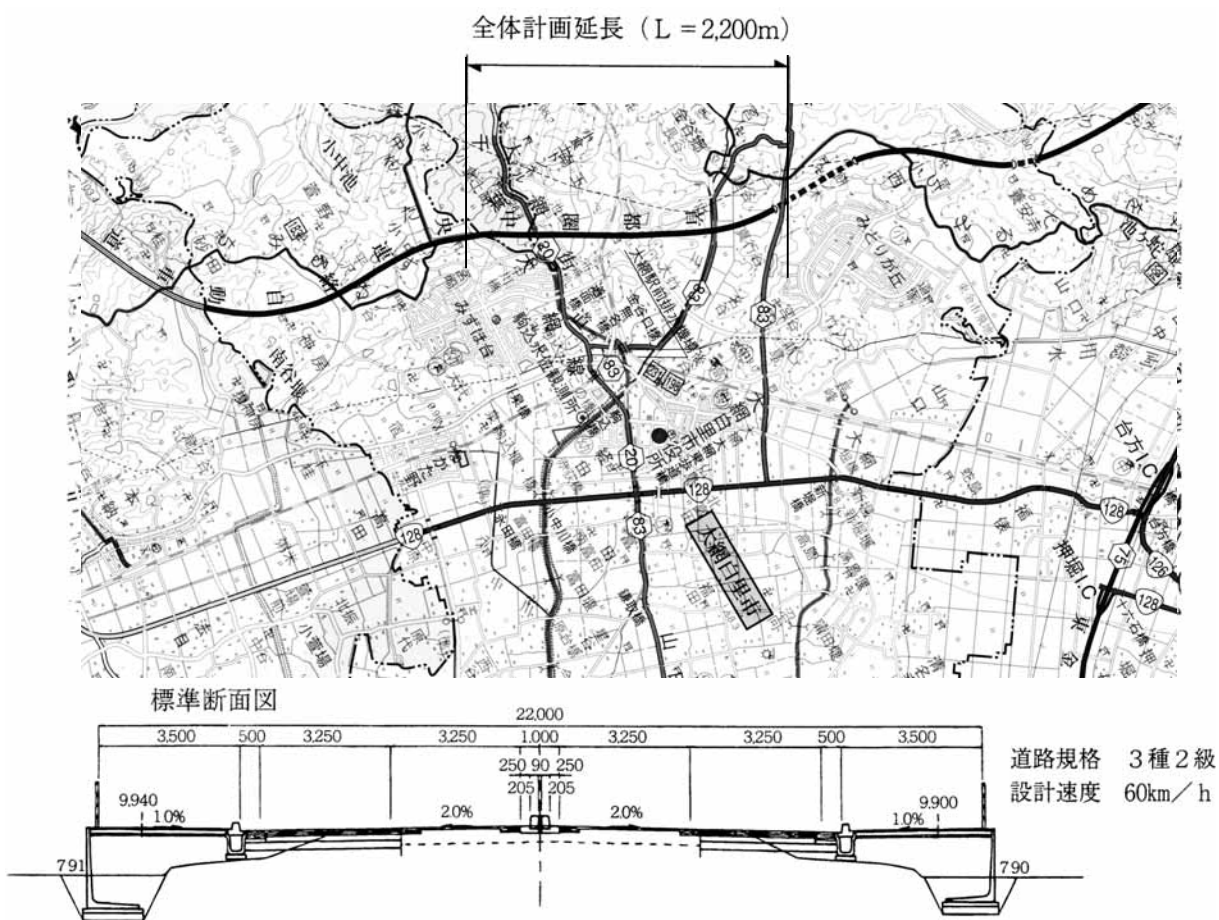

②

|      |               |
|------|---------------|
| 事業名  | 社会資本整備総合交付金事業 |
| 路線名  | 東金市押堀         |
| 工事箇所 |               |

一般国道128号は、館山市から茂原市を経て千葉市に至る外房地域を縦断する重要な路線である。国道126号台方交差点の交通負荷軽減、九十九里東金有料道路押堀インターチェンジと周辺商業施設へのアクセス向上を図るため、バイパス整備を進めている。

計画概要

| 全体計画   | 令和4年度迄実績  | 令和5年度計画                                      |
|--|---|--|
| L=0.7km<br>W=14.5m<br>計画年度 平成28年度～<br>総事業費 550,000千円 | 用地取得 7,260㎡<br>改良工 1式<br>C=259,000千円<br>(進捗率 47.1%) | 調査 1式<br>改良工 1式<br>C=97,626千円<br>(進捗率 60.0%) |

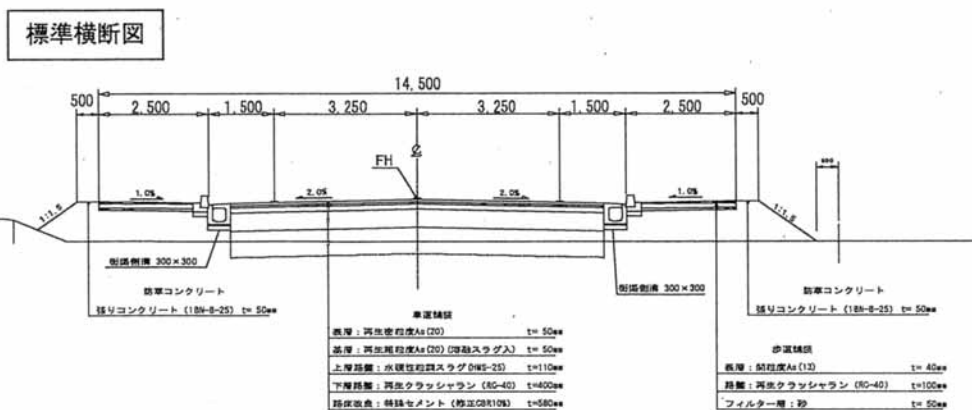
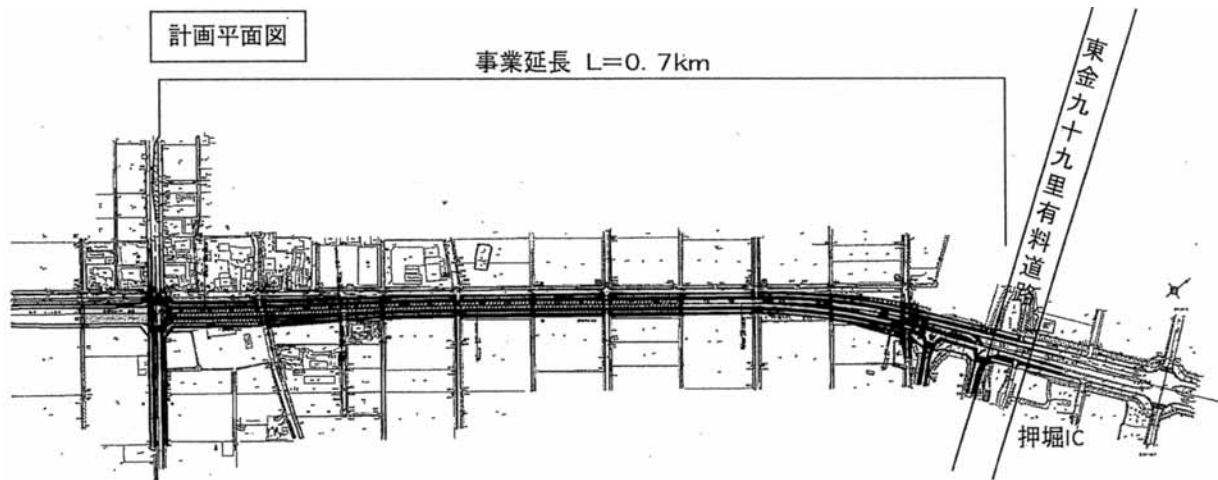

## 道路の整備状況



押堀バイパス  
東金市押堀



(国) 126号  
山武市成東  
(交差点改良)



## 5-2 河川について

### (1) 河川概要

管内の河川は二級河川6水系11河川により構成されている。

これらの河川は、丘陵地から平野部に移行する地点で勾配が緩く、ゆるやかな流れとなり、河口付近で、土砂の堆積や、海岸の漂砂が堆積し、河口閉塞するなどの特徴を有している。

管内では、農業、特に稲作が盛んで、利水面においても河川は、大きな役割を担い戦後まもなく、多くの農業用堰が作られ利用されている。近年は流域の市街化も進行していることから、これらと整合を図りながら逐次河川改修を進めている。

また、河川の治水・利水機能の確保に加えて、自然性豊かな環境に配慮し、生態系の保全・創出を旨とする「多自然川づくり」を展開していくこととしている。

なお、管内にはこれら以外に準用河川として南白亀川水系に3河川、真亀川水系に2河川ある。

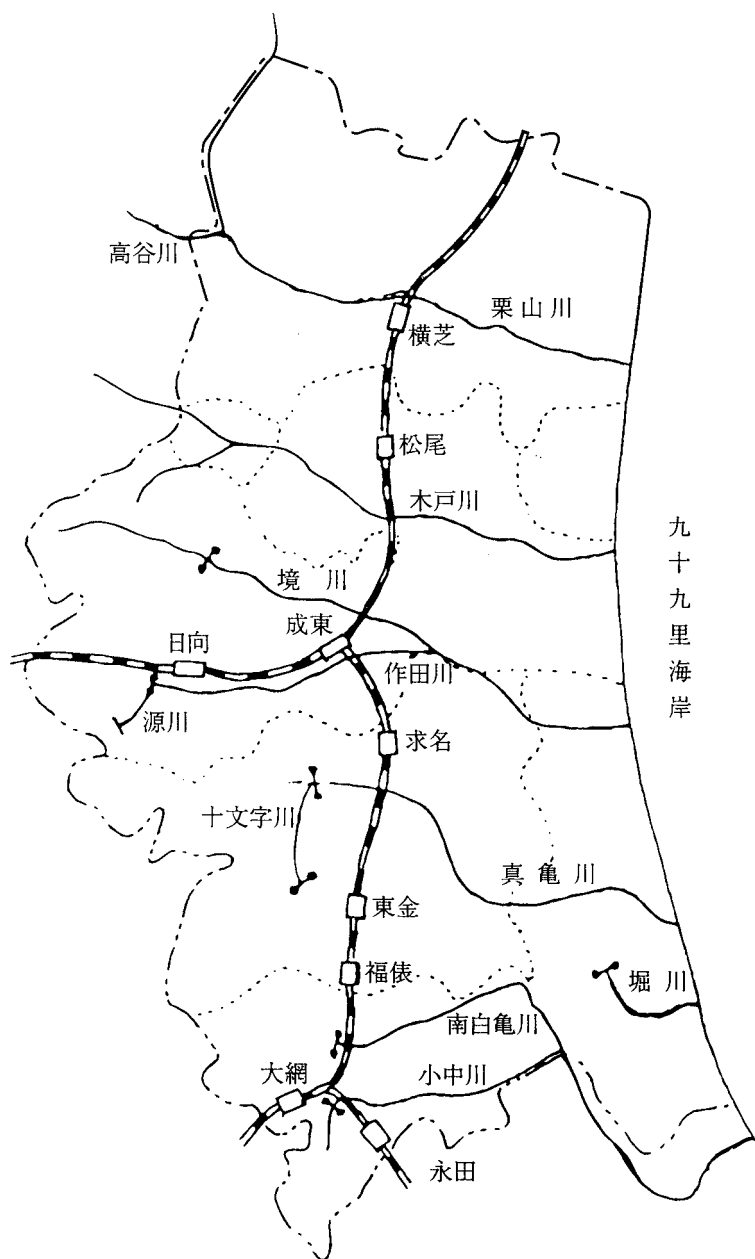

(2) 管内河川一覧

| 指定種別 | 水系名  | 河川名  | 流路延長<br>(m)        | 指定延長<br>(m)        | 流域面積<br>(km <sup>2</sup> ) | 流域関係市町村    | 区 間  | 告示年月日   |
|------|------|------|--------------------|--------------------|----------------------------|------------|--|---|
| 二級河川 | 木戸川  | 木戸川  | 22,000<br>(15,400) | 20,900<br>(15,400) | 72.1                       | 山武市, 芝山町   | 左岸 山武郡芝山町牧野字塚ノ下467番の1<br>右岸 〃芝山町牧野字塚ノ下471番                     | 昭4.9.20告示382号<br>昭40.3.31告示242号改正<br>昭56.11.20告示1093号改正 |
| 〃    | 作田川  | 作田川  | 20,700             | 18,218             | 104.3                      | 東金市, 山武市   | 左岸 山武市木原字下田25番の1<br>右岸 山武市雨坪字下号25番の2                           | 昭4.9.20告示382号<br>昭43.3.27告示188号の2改正                     |
| 〃    | 作田川  | 境川   | 13,440             | 9,572              | 37.9                       | 山武市        | 左岸 山武市横田字宮ノ前627番<br>右岸 山武市横田字干場123番                            | 昭40.3.31告示175号<br>昭57.2.9告示89号改正                        |
| 〃    | 作田川  | 源川   | 4,400              | 1,600              | 9.95                       | 山武市        | 左岸 山武市武勝字辻291番<br>右岸 山武市雨坪字雨坪247番1                             | 平7.5.23告示545号改正   |
| 〃    | 真亀川  | 真亀川  | 18,800             | 15,400             | 82.2                       | 九十九里町, 東金市 | 左岸 東金市松之郷字平田952番2<br>右岸 〃松之郷字北栗生984番                           | 昭28.3.10告示86号<br>昭63.4.30告示376号の2改正                     |
| 〃    | 真亀川  | 十字字川 | 2,800              | 2,800              | 22.9                       | 東金市        | 左岸 東金市松之郷字下猪久保247番2<br>右岸 〃松之郷字下猪久保2408番1                      | 昭63.4.30告示375号  |
| 〃    | 南白亀川 | 南白亀川 | 21,700<br>(13,350) | 17,498<br>(9,148)  | 116.5                      | 大網白里市, 東金市 | 左右岸 大網白里市大字大網字北山丘地先<br>東金線鉄道橋上流端より海に至る                         | 昭4.9.20告示382号<br>昭43.3.27告示188号の2改正                     |
| 〃    | 南白亀川 | 小中川  | 11,500             | 8,100              | 21.6                       | 大網白里市      | 左岸 大網白里市池田115番地先<br>右岸 同市小中652番地 市道瑞穂より南白亀川への合流点<br>10号線池田橋上流端 | 昭31.3.27告示109号<br>昭35.4.1告示152号改正<br>昭47.4.18告示292号改正   |
| 〃    | 堀川   | 堀川   | 4,500              | 4,500              | 4.0                        | 大網白里市      | 左右岸 大網白里市細草字北宮下2319地先より海に至る                                    | 昭40.3.31告示175号  |
| 〃    | 栗山川  | 高谷川  | 9,600<br>(2,100)   | 9,594<br>(2,100)   | 44.4                       | 横芝光町       | 左右岸 山武郡横芝光町木戸台地先から栗山川合流地点に至る                                   | 昭45.6.1告示341号   |
| 〃    | 栗山川  | 栗山川  | 38,791<br>(14,860) | 33,743<br>(14,860) | 284.5                      | 横芝光町, 多古町  | 左右岸 香取郡多古町島地先より海に至る  | 昭4.9.20告示382号<br>昭37.7.3告示242号<br>昭40.3.31告示175号        |

( ) は管内分

| 指定種別 | 市町村名  | 水系区分 | 水系名  | 河川名 | 指定延長 (m)   | 指定年月日     |
|------|-------|------|------|-----|------------|-----------|
| 準用河川 | 大網白里市 | 二級   | 南白亀川 | 谷川  | 左右岸名 2,000 | 昭60.2.15  |
| 〃    | 〃     | 二級   | 南白亀川 | 金谷川 | 左右岸名 2,900 | 昭61.11.21 |
| 〃    | 〃     | 二級   | 南白亀川 | 南豊川 | 左右岸名 2,300 | 昭62.8.11  |
| 〃    | 東金市   | 二級   | 真亀川  | 滝川  | 左右岸名 2,642 | 平9.4.1    |
| 〃    | 〃     | 二級   | 真亀川  | 小野川 | 左右岸名 3,276 | 平9.4.1    |

## (3) 河川現況調書

(令和5年3月末日)

| 河川名  | 実延長     |        |       |        | 摘要                   |
|------|---------|--------|-------|--------|----------------------|
|      | 延長(㍎)   | 河川(㍎)  | %     | 未改良(㍎) |                      |
| 木戸川  | 15,400  | 15,400 | 100.0 | 0      | S4.9.20告示382号 管内延長のみ |
| 作田川  | 18,218  | 12,500 | 68.6  | 5,718  | S4.9.20告示382号        |
| 源川   | 1,600   | 300    | 18.8  | 1,300  | H7.5.23告示545号        |
| 境川   | 9,572   | 9,572  | 100.0 | 0      | S40.3.31告示175号       |
| 真亀川  | 15,400  | 8,100  | 52.6  | 7,300  | S28.3.10告示86号        |
| 十文字川 | 2,800   | 0      | 0     | 2,800  | S63.4.30告示375号       |
| 南白亀川 | 9,148   | 9,148  | 100.0 | 0      | S4.9.20告示382号 管内延長のみ |
| 小中川  | 8,100   | 7,080  | 87.4  | 1,020  | S31.3.27告示109号       |
| 堀川   | 4,500   | 3,100  | 68.9  | 1,400  | S40.3.31告示175号       |
| 高谷川  | 2,100   | 2,100  | 100.0 | 0      | S45.6.1告示341号        |
| 栗山川  | 14,860  | 14,200 | 95.6  | 660    | S4.9.20告示382号 管内延長のみ |
| 11河川 | 101,698 | 81,500 | 80.1  | 20,198 |                      |

(4) 主要事業の概要

①

|      |                  |
|------|------------------|
| 事業名  | 広域河川改修事業         |
| 路線名  | 二級河川 作田川         |
| 工事箇所 | 山武郡九十九里町作田～山武市日向 |

本川は、その源を八街市付近に発し、源川・境川を合流して、片貝漁港より太平洋に注ぐ、流域面積104.25km<sup>2</sup>、流路延長20.7kmの二級河川である。

これまでに、JR総武本線日向駅や成東市街地周辺では、出水期の洪水で再三にわたり浸水被害が発生しているが、この要因として、中・上流部での市街化の進行に伴う保水遊水機能の低下が考えられる。

このため、昭和60年度から継続する広域河川改修事業に加え、平成10～15年度の住宅市街地基盤整備事業（高倉川合流点～境川合流点）、更に平成15～20年度の床上浸水対策特別緊急事業（境川合流点～源川合流点）等の事業を導入し、集中的に整備を行ってきた。

今後、未改修となっている加持橋～八反目橋の区間を中心に広域河川改修事業で整備を進め、治水安全度の向上を目指していく。

計画概要

[広域河川改修事業]

| 全体計画          |             | 令和4年度迄実績    |                       | 令和5年度計画     |          |
|---------------|-------------|-------------|-----------------------|-------------|----------|
| 計画延長          | 15,400m     | 用地取得        | 123,519m <sup>2</sup> | 変位観測        | 一式       |
| 築堤工<br>(護岸工含) | 30,800m     | 築堤工         | 26,400m               | 幹線排水路整備工    | 一式       |
| 堰             | 3基          | 堰           | 3基                    | 事業費         | 60,000千円 |
| 橋梁工           | 11橋         | 橋梁工         | 5橋                    | (進捗率 67.1%) |          |
| 総事業費          | 9,817,000千円 | 事業費         | 6,531,338千円           |             |          |
|               |             | (進捗率 66.5%) |                       |             |          |

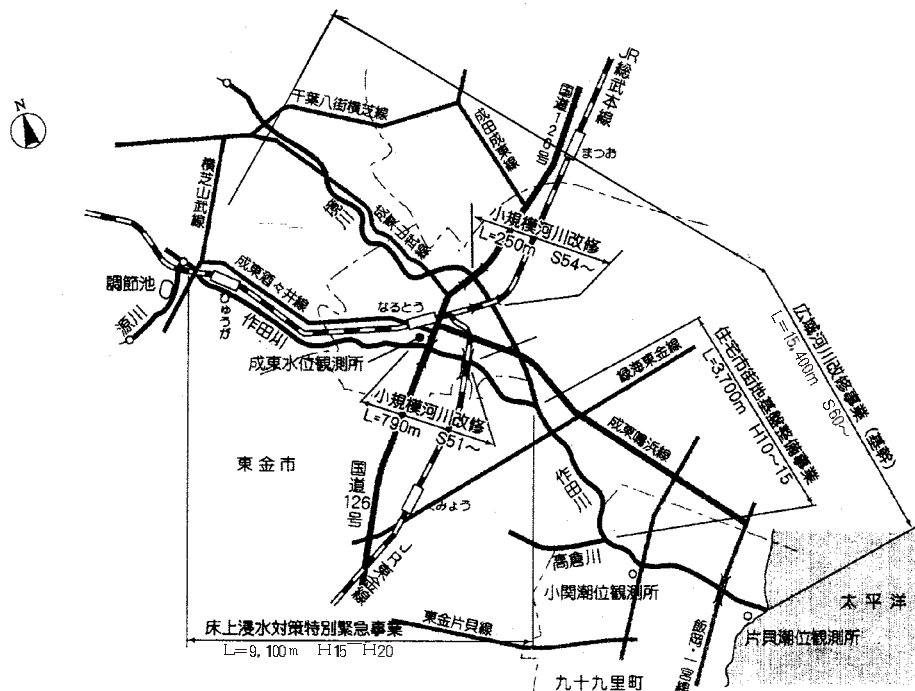

### 計画流量配分図

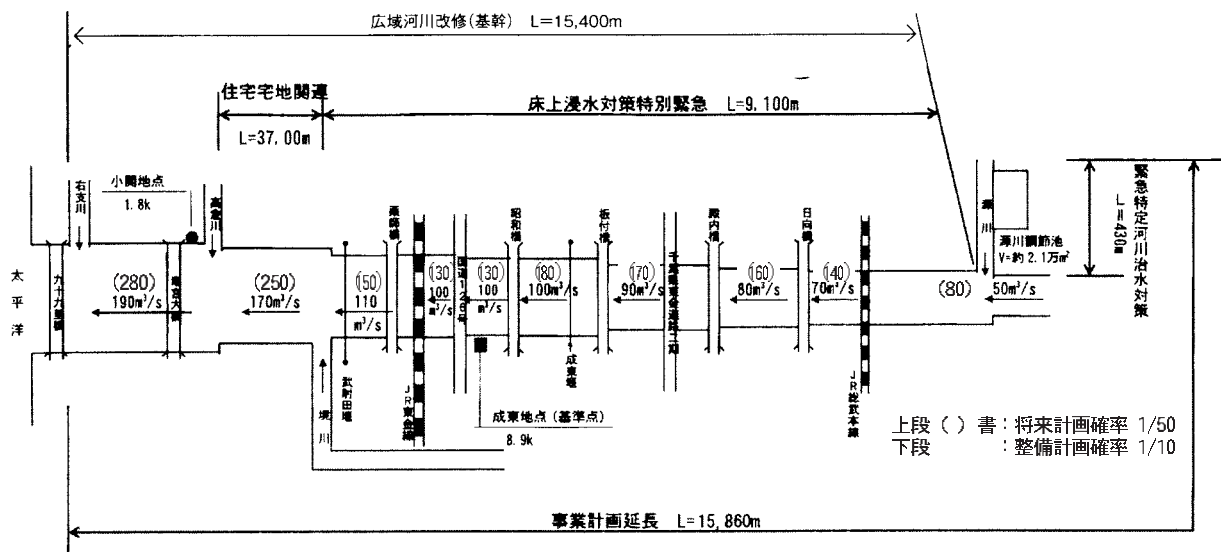

### 標準断面図

薬師橋～鍛冶橋

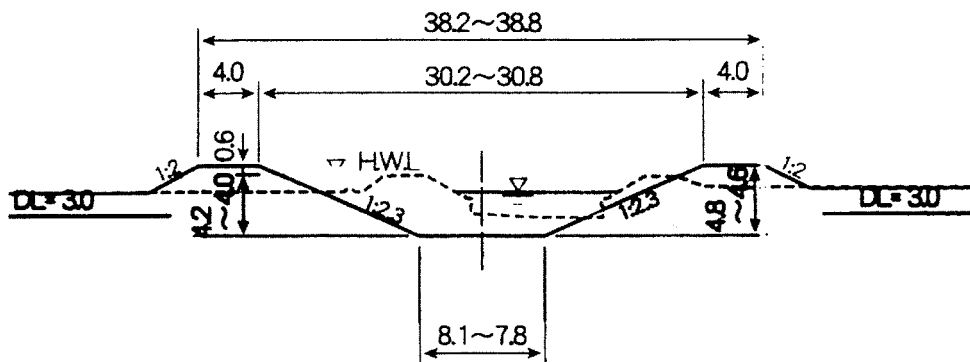

### 津波対策区間

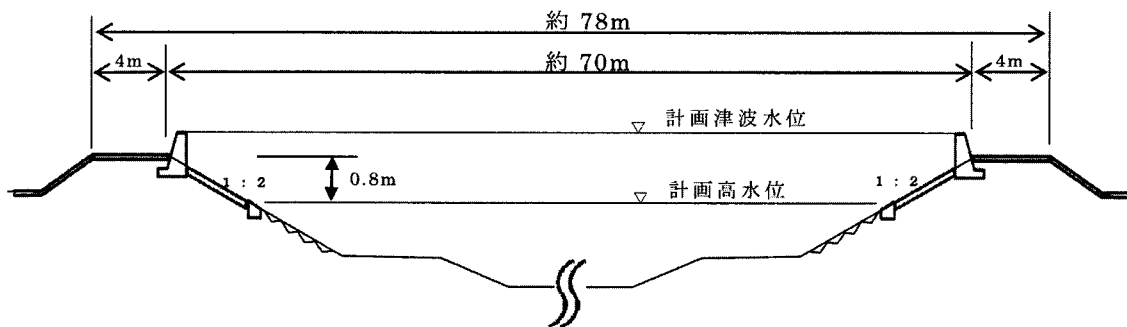

②

|      |              |
|------|--------------|
| 事業名  | 広域河川改修事業     |
| 路線名  | 二級河川 栗山川     |
| 工事箇所 | 横芝光町河口～多古町多古 |

本川は、サケの遡る南限の川として知られ、その源を佐原市権言前地先の下総台地に発し、途中、支川栗山川、借当川、多古橋川、高谷川を合流し、太平洋に注ぐ流域面積が県下第2位の284.5km<sup>2</sup>、流路延長33.7kmの九十九里河川の中では最大の河川である。

本河川中・上流部の河川断面不足による浸水被害と下流部の洪水による被害を防止するため、広域河川改修事業により河口から飯土井橋までの17.2km区間の改修を進めている。

計画概要

[広域河川改修事業]

| 全体計画 |                       | 令和4年度迄実績    |                       | 令和5年度計画     |                     |
|------|-----------------------|-------------|-----------------------|-------------|---------------------|
| 計画延長 | 17,200m               | 掘削工         | 229,761m <sup>3</sup> | 掘削工         | 8,000m <sup>3</sup> |
| 築堤工  | 17,200m               | 築堤工         | 14,308m               | 築堤工         | 400m <sup>3</sup>   |
| 用地取得 | 547,770m <sup>2</sup> | 用地          | 208,651m <sup>2</sup> | 用地          | 1,340m <sup>2</sup> |
| 橋架換工 | 13基                   | 補償          | 1式                    | 事業費         | 177,000千円           |
| 総事業費 | 14,772,000千円          | 事業費         | 10,454,918千円          | (進捗率 72.0%) |                     |
| 着工年度 | 昭和49年度                | (進捗率 70.8%) |                       |             |                     |

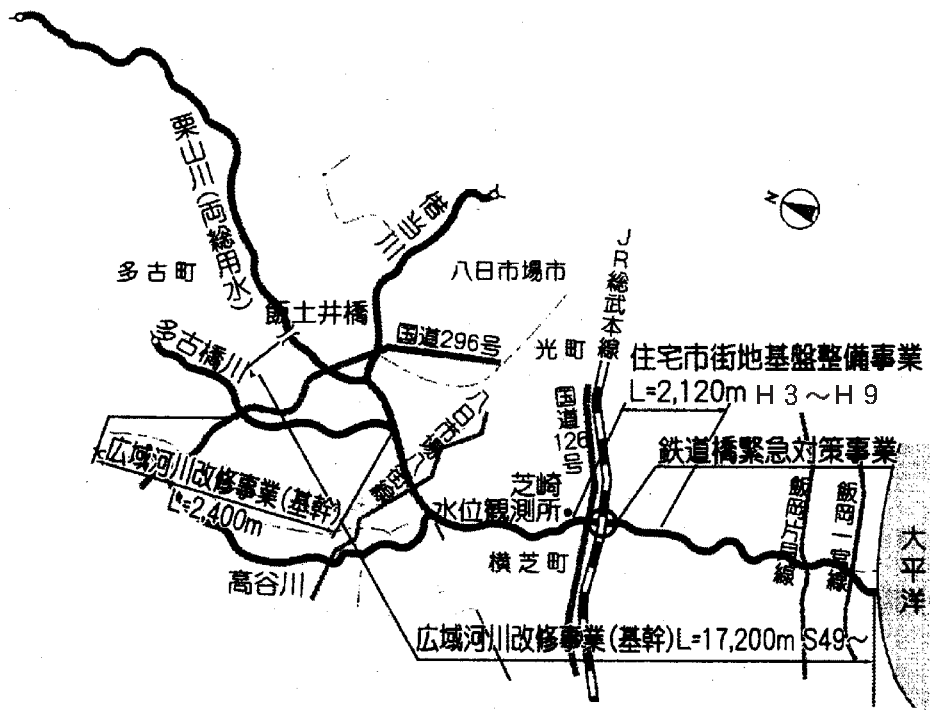



③

|      |             |
|------|-------------|
| 事業名  | 総合流域防災事業    |
| 路線名  | 二級河川 真亀川    |
| 工事箇所 | 東金市家徳～東金市田間 |

本川は、その源を八街市に発し、途中、北幸谷川などを合流して太平洋に注ぐ流域面積82.2km<sup>2</sup>、流路延長18.8kmの二級河川である。

河口から北幸谷川の合流点までは、中小河川改良事業により改修し、その後中流域の水害を軽減するため、昭和60年度から上流の県道東金片貝線までの2,610mについて、改修を行った。

現在は、県道東金片貝線から上流2,500mについて、東金市街の浸水被害を防止するため改修を進めている。

計画概要

[市街地整備河川事業]

| 全体計画 |                      | 令和4年度迄実績                 | 令和5年度計画       |
|------|----------------------|--------------------------|---------------|
| 計画延長 | 2,500m               | 用地取得 9,600m <sup>2</sup> | A1橋台工・条件護岸 1式 |
| 用地取得 | 48,000m <sup>2</sup> | 樋管 1基                    | 上部工 1式        |
| 築堤工  | 2,500m               | 橋梁工(旧橋撤去) 1式             |               |
| 堰    | 3基                   | 事業費 839,811千円            | 事業費 130,700千円 |
| 樋管   | 18基                  | (進捗率 23.3%)              | (進捗率 26.9%)   |
| 橋梁工  | 13橋                  |                          |               |
| 総事業費 | 3,607,500千円          |                          |               |
| 着工年度 | 平成24年度               |                          |               |

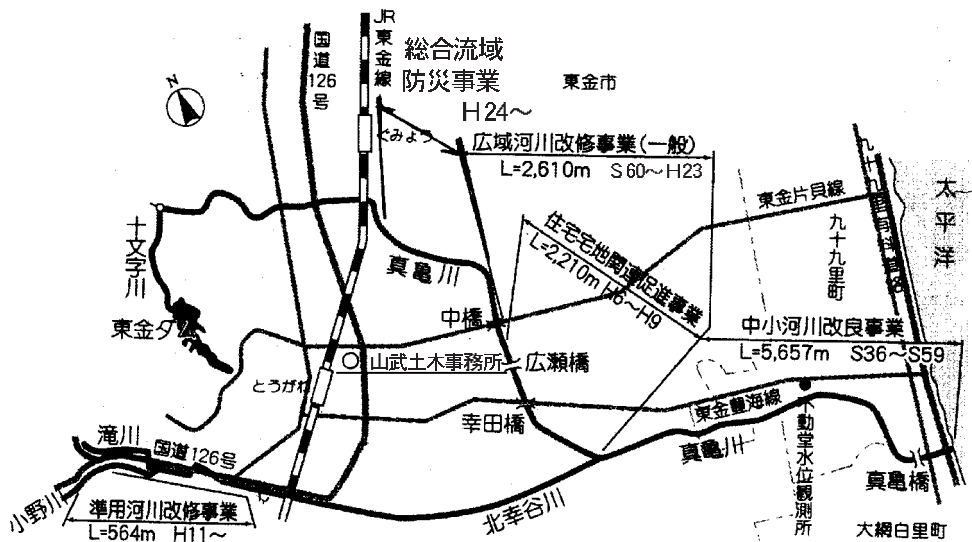



# 計画流量配分図

地域自主戦略交付金  
(総合流域防災)

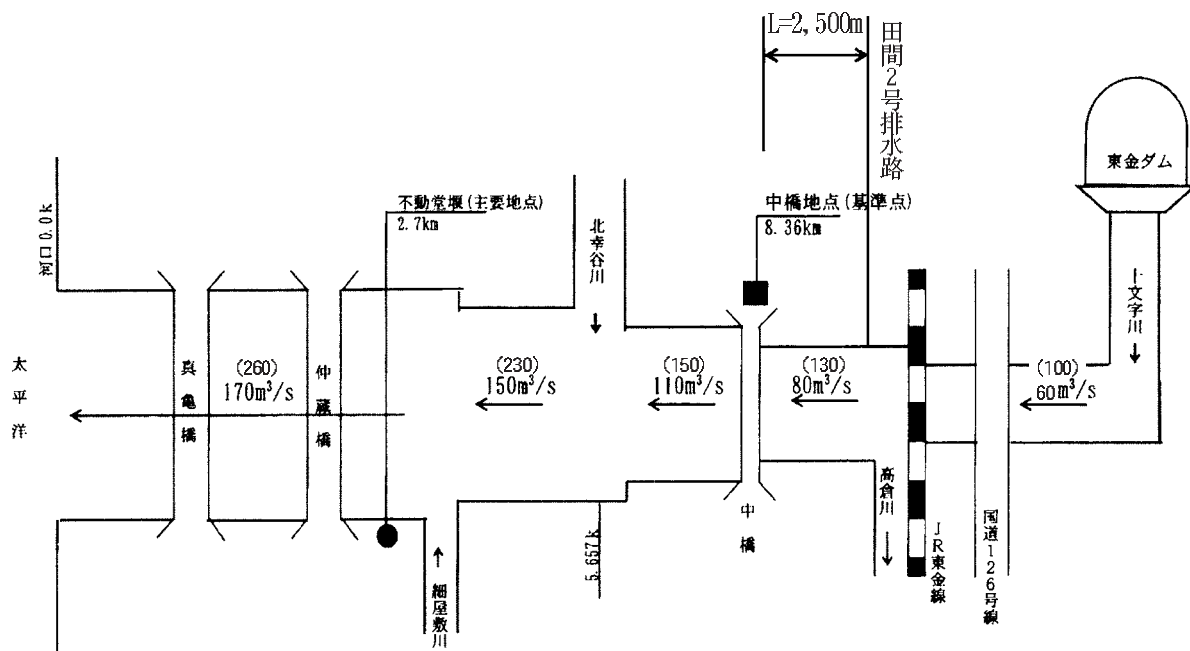

上段 ( ) 書 : 将来計画確率 1/50  
下段 : 整備計画確率 1/10

## 標準断面図

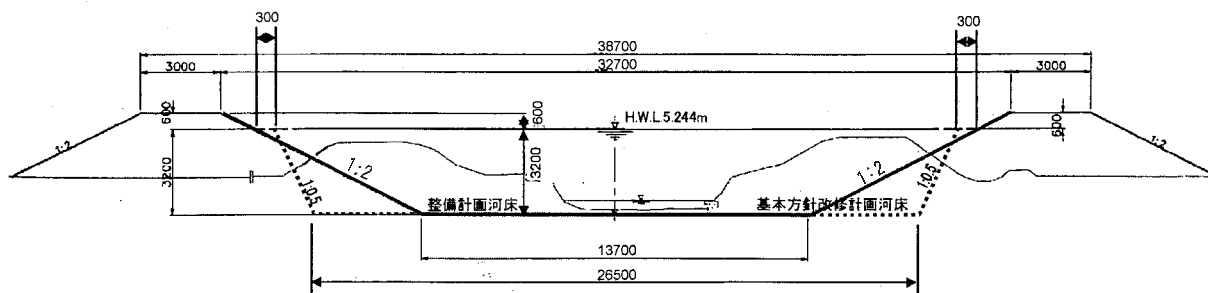

④

|      |                 |
|------|-----------------|
| 事業名  | 広域河川改修事業        |
| 路線名  | 二級河川 小中川        |
| 工事箇所 | 大網白里市 JR外房線～池田橋 |

南白亀川は、その源を大網白里市餅ノ木地先の丘陵地に発し、途中、支川の小中川、赤目川、内谷川等を合流し、白子町川岸地先において太平洋に注ぐ、流域面積約116km<sup>2</sup>、流紹延長約21.7kmの二級河川である。

本川では、上流部沿川の急激な市街化に伴う流出増により、宅地や農地の浸水被害が顕著となっている。近年では台風等による洪水で浸水被害が発生しており、河道改修による流加能力の向上が喫緊の課題である。

そのため、昭和59年から広域河川改修事業や住宅市街地基盤整備事業を導入し、これまでにJR外房線橋梁より下流の区間は平成21年度までに概成している。

現在は、JR外房線橋梁より上流区間について、令和2年度から広域河川改修事業を導入し、平成8年9月の洪水と同規模の降雨に対して浸水被害が生じないよう改修を進めている。

計画概要

[広域河川改修事業]

| 全体計画 |                   | 令和4年度迄実績   |                   | 令和5年度計画     |           |
|------|-------------------|------------|-------------------|-------------|-----------|
| 計画延長 | 900m              | 用地取得       | 270m <sup>2</sup> | 護岸工         | 150m      |
| 用地取得 | 270m <sup>2</sup> | 護岸工        | 50m               | 補償          | 1式        |
| 護岸工  | 2,170m            | 事業費        | 93,300千円          | 事業費         | 258,000千円 |
| 堰    | 1基                | (進捗率 5.3%) |                   | (進捗率 19.8%) |           |
| 橋梁工  | 2橋                |            |                   |             |           |
| 総事業費 | 1,770,000千円       |            |                   |             |           |
| 着工年度 | 令和2年度             |            |                   |             |           |

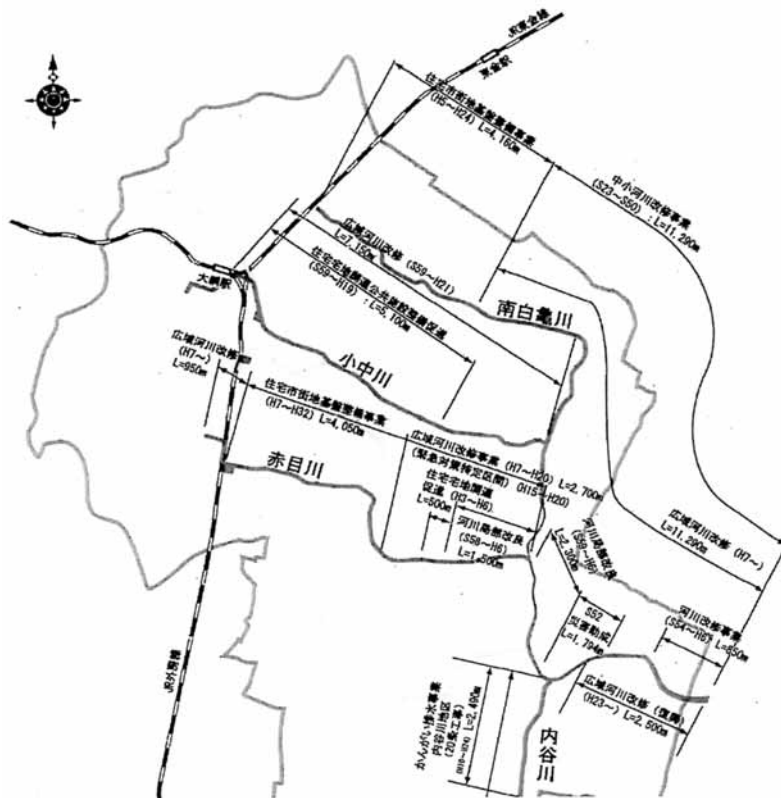

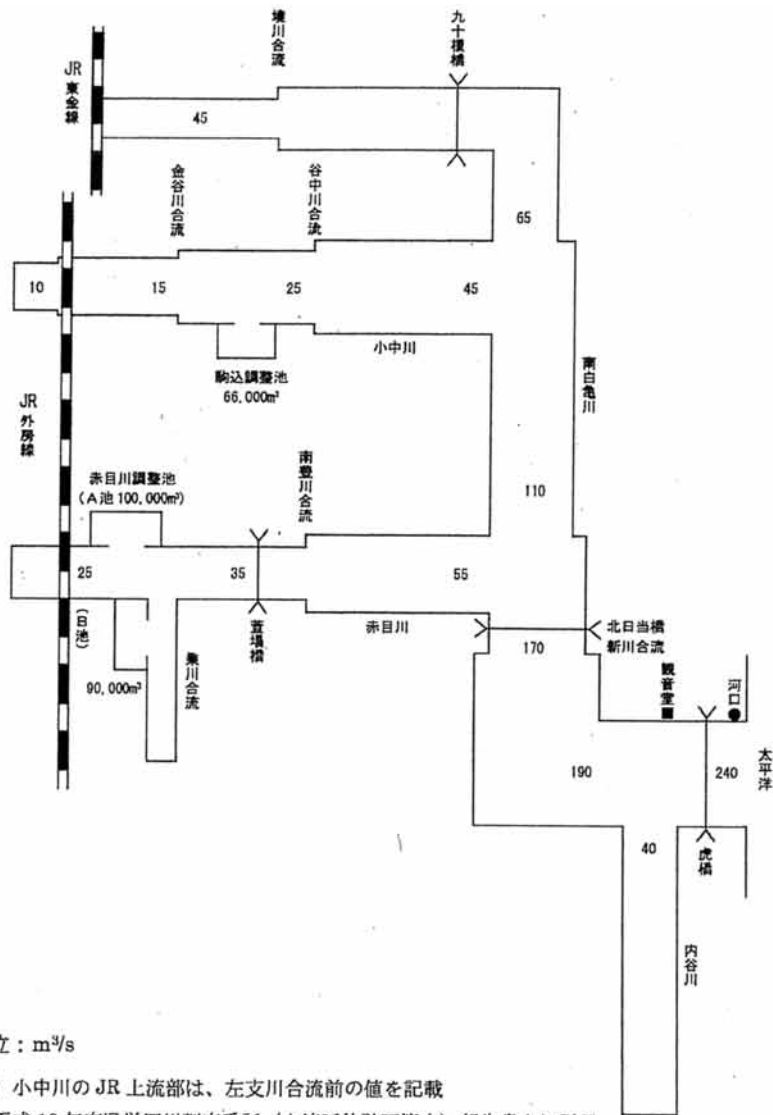

単位：m<sup>3</sup>/s

(※) 小中川の JR 上流部は、左支川合流前の値を記載

平成 10 年度県単河川調査委託（上流延伸計画策定）報告書より引用

### 小中川上流部代表横断面図 (7.7km JR外房線橋梁上流)

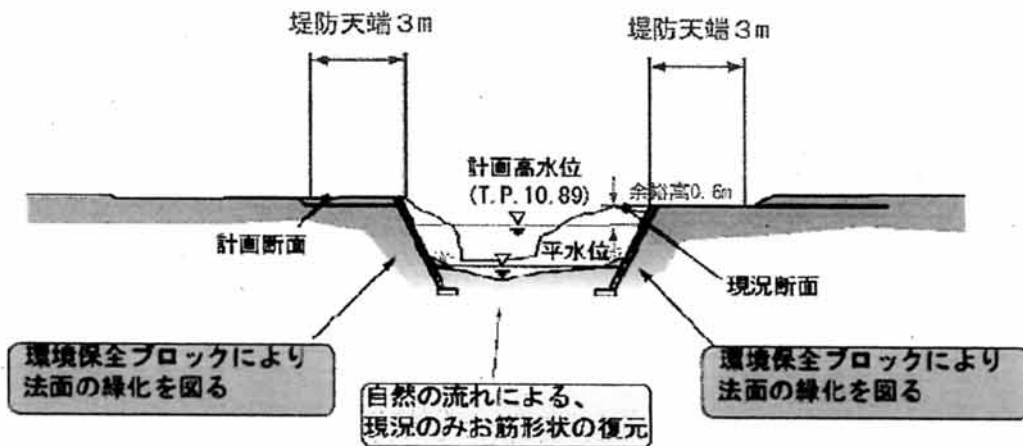

### 5-3 海岸について

#### (1) 海岸概要

管内の海岸は九十九里海岸と呼ばれ、片貝漁港・栗山川漁港区域を除き、国土交通省所管海岸保全区域として、全長23.27kmが指定されている。後背地は古くからの漁獲物の加工を主とした工場及び人家が密集し、弓状に展開する遠浅の海岸線の美しさは、太平洋の壮大さとマッチして、海浜レクリエーションの好適地として訪れる海水浴客も多い。

#### (2) 海岸保全区域

| 沿岸名     | 海岸名     | 地区海岸名                        | 延長 (m) | 指定年月日<br>告示番号     |
|---------|---------|------------------------------|--------|-------------------|
| 九十九里浜沿岸 | 南九十九里海岸 | 南九十九里二号地区海岸                  | 7,840  | H7.3.31<br>第435号  |
|         | 北九十九里海岸 | 北九十九里地区海岸<br>(木戸地先)          | 2,802  | H7.3.31<br>第438号  |
|         |         | 北九十九里地区海岸<br>(屋形・蓮沼・成東・作田地先) | 9,830  | H10.3.31<br>第370号 |
| 合計      |         |                              | 20,472 |                   |

#### (3) 津波対策

九十九里沿岸では、東北地方太平洋沖地震により発生した津波が堤防を乗り越え、死者4名、全半壊を合わせ建物約2,500棟の被害が生じたことから、津波対策として復興事業で整備した土堤構造の海岸堤防をコンクリートで被覆することにより、設計津波を超える津波に対して粘り強い堤防として整備を進めている。



## 河川・海岸の整備状況



総合流域防災事業  
(二級河川真亀川水系真亀川)  
東金市家徳



海岸基盤整備(加速化対策)  
事業  
(南九十九里二号地区海岸  
(片貝海岸))  
山武郡九十九里町 片貝

## 5-4 急傾斜地について

### (1) 概 要

台風や局地的な集中豪雨等による急傾斜地崩壊の災害から、住民の生命と財産を保護するため、下総台地東端部に位置し危険な急傾斜の多い3市1町の39箇所、734,263㎡に及ぶ区域を急傾斜地崩壊危険区域に指定し、擁壁工、法面工等の崩壊防止工事を実施している。

### (2) 急傾斜地崩壊危険区域指定箇所

| 区域名                  | 指定番号 | 個 所        | 面 積 (㎡)       | 指定年月日                  | 告示番号            |
|----------------------|------|------------|---------------|------------------------|-----------------|
| 岩 崎<br>谷             | 8    | 東金市岩崎      | 9,706.17      | S46.5.1                | 第405-2号         |
|                      | 9    | 東金市谷       | 31,623.94     | S46.5.1                | 第405-2号         |
| 大 堤<br>馬 場           | 15   | 山武市松尾町大堤   | 49,248.00     | S47.2.25               | 第140号           |
|                      | 19   | 東金市馬場      | 12,648.74     | S47.9.26               | 第661号           |
| 上 宿<br>富 下           | 49   | 東金市東金      | 5,774.47      | S53.4.14               | 第377号           |
|                      | 58   | 山武郡横芝光町富下  | 39,252.19     | S53.12.22              | 第1027号          |
| 椎 崎<br>新 宿           | 76   | 山武市椎崎向台    | 12,148.44     | (S56.2.24<br>H13.4.27) | 第171号<br>第547号) |
|                      | 77   | 東金市東金字新宿   | 18,690.03     | S56.2.24               | 第171号           |
| 上 町<br>台 方           | 78   | 山武市成東内宿    | 86,826.01     | (S56.2.24<br>H14.3.12) | 第171号<br>第139号) |
|                      | 114  | 東金市台方      | 22,264.33     | S58.11.29              | 第944号           |
| 道 庭<br>道 庭 の 2       | 117  | 東金市道庭      | 4,521.14      | S59.3.2                | 第178号           |
|                      | 174  | 〃          | 14,867.87     | S60.10.1               | 第976号           |
| 真 行 寺<br>萱 野         | 182  | 山武市真行寺     | 64,216.64     | S60.12.24              | 第1276号          |
|                      | 183  | 大網白里市萱野    | 23,898.00     | 〃                      | 〃               |
| 本 宿<br>松 之 郷         | 198  | 大網白里市大網    | 7,940.89      | S61.10.11              | 第901号           |
|                      | 202  | 東金市松之郷     | 7,660.14      | S62.3.31               | 第331号           |
| 筧 田<br>田 越 1         | 231  | 大網白里市大網    | 2,119.85      | S63.3.29               | 第269号           |
|                      | 232  | 山武市松尾町田越   | 14,677.67     | 〃                      | 〃               |
| 田 越 2<br>寺 崎 の ぶ     | 233  | 〃          | 20,717.20     | 〃                      | 〃               |
|                      | 234  | 山武市松尾町寺崎   | 6,219.56      | 〃                      | 〃               |
| 新 泉<br>家 之 子         | 235  | 山武市新泉      | 37,058.55     | 〃                      | 〃               |
|                      | 236  | 東金市家之子     | 27,690.97     | 〃                      | 〃               |
| 山 室<br>田 越 3         | 241  | 山武市松尾町山室   | 15,737.43     | S63.7.19               | 第570号           |
|                      | 245  | 山武市松尾町田越   | 6,259.05      | H元.4.18                | 第487号           |
| 上 宿 2<br>椎 崎 2       | 249  | 東金市東金      | 10,936.08     | H元.8.22                | 第775号           |
|                      | 259  | 山武市椎崎      | 8,088.24      | H2.3.30                | 第309号           |
| 大 木<br>松 之 郷 の 2     | 260  | 山武市大木      | 7,107.33      | H2.4.6                 | 第367号           |
|                      | 269  | 東金市松之郷     | 14,240.45     | (H3.2.19<br>H18.3.31)  | 第120号<br>第286号) |
| 宝 米<br>油 井           | 310  | 山武郡横芝光町宝米  | 29,763.61     | H5.12.17               | 第1046号          |
|                      | 363  | 東金市油井      | 28,568.99     | H8.11.1                | 第974号           |
| 田 中<br>田 間           | 384  | 東金市田中      | 1,720.39      | H11.1.18               | 第27号            |
|                      | 385  | 東金市田間      | 4,108.92      | H11.1.22               | 第30号            |
| 中 津 田<br>真 行 寺 2     | 431  | 山武市中津田     | 7,915.77      | H13.4.27               | 第545号           |
|                      | 432  | 山武市松尾町真行寺  | 6,644.06      | H13.5.8                | 第562号           |
| 松 之 郷 の 3<br>東 金 金 谷 | 433  | 東金市松之郷     | 14,735.98     | H13.5.11               | 第599号           |
|                      | 434  | 東金市金谷      | 23,796.68     | H13.5.11               | 第600号           |
| 台 方 の 2<br>小 田 部 2   | 485  | 東金市台方      | 9,915.38      | H18.7.14               | 第697号           |
|                      | 492  | 山武郡横芝光町小田部 | 11,041.77     | H20.4.4                | 第409号           |
| 田 間 2                | 508  | 東金市田間      | 13,911.22     | H22.9.3                | 第644号           |
| 計                    |      | 39 箇所      | 面積 734,262.15 |                        |                 |

## 5-5 公園について

### (1) 蓮沼海浜公園

九十九里浜のほぼ中央部分、山武市蓮沼の海岸線に沿って、南北4kmに及ぶ『九十九里レクリエーション都市 蓮沼海浜公園』の整備を昭和46年度から行っています。

昭和50年7月に第一期工事としてウォーターガーデン（複合プール施設）を開園して以来、テニスコート、水の広場、ローラースケート場、野球場、駐車場、小体育館、蓮池などを順次整備し、昭和60年度に、公園のシンボル施設である展望塔をオープンしました。

平成2年度には、いこいの広場、南浜スポーツ広場、子供の広場（遊園地）、園路等の主要な施設の整備が概ね完成し、平成10年4月に、現在の姿である供用開始区域38.3haの公園となりました。

基盤的施設の整備のほか、ウォーターガーデンへの「溪流くんだり」（平成8年度）によって集客力の増強を図り、また、平成23年夏期には、ウォーターガーデンに、日本で初となる、マットを使い頭から滑り降りるタイプのウォータースライダーを導入するなど、新しい魅力づくりにも努めています。

一方で、開園からすでに40年余りが経過して全般的に老朽化が著しく、利用者に十分な満足を提供できない状況となっています。施設の更新には多くの費用と時間を要するため、平成22年度に「公園施設長寿命化計画」を策定し、今後、計画的な補修及び改修を進めていくこととしています。



「ウィザードスライダー」（ウォーターガーデン内）





(2) 九十九里自然公園

九十九里海岸の豊かな自然資源を有効に利用し、自然への親しみを拓げる目的で、「ふるさと自然公園センター及び休養園地」、19.3haの整備を昭和60年度から進めてきたところである。

この事業は、昭和60年度より環境生活部からの受託事業として実施したもので、国庫補助事業の外、県単独事業、県費助成事業、町単独事業の4事業で構成されている。

昭和60年度に、自然公園センターの建設、昭和61年度に、センターの位置する中央広場の整備、昭和62年度に、遊戯広場の整備を行い、さらに昭和63年度及び平成元年度に休憩広場の整備を実施し、平成元年度までに基本的な施設整備が完了した。平成2年度に、付帯的施設である案内板の整備を行い、すべての施設整備が完成し、現在は公園の維持補修を行っている。

(3) 首都圏自然歩道

首都圏自然歩道整備事業で、「関東ふれあいの道」として、県下28路線が整備され、当事務所管内には、6路線がある。

既設の指導標識、里程標等が老朽化し、訪れる人々に不便をかけているため、平成14年度より環境生活部からの受託事業として、指導標識、里程標等の交換、新設を行っている。

## 5-6 土砂災害警戒区域等の指定について

当管内では現在583箇所（特別警戒区域は571箇所）が指定されています。

令和5年4月現在

| 指定箇所               | 区域名                  | 告示日         | 警戒区域告示番号 | 特別警戒区域告示番号 |
|--------------------|----------------------|-------------|----------|------------|
| 東金市松之郷             | 金谷                   | 平成21年11月6日  | 千第792号   | 千第794号     |
| 東金市松之郷             | 後谷-a<br>後谷-b         | 平成21年11月6日  | 千第792号   | 千第794号     |
| 東金市台方              | 台方2                  | 平成21年11月6日  | 千第792号   | 千第794号     |
| 東金市東金              | 谷2-a<br>谷2-b<br>谷2-c | 平成21年11月6日  | 千第792号   | 千第794号     |
| 東金市油井              | 油井1<br>油井2           | 平成21年11月6日  | 千第792号   | 千第794号     |
| 東金市大豆谷             | 大豆谷-a<br>大豆谷-b       | 平成21年11月6日  | 千第792号   | 千第794号     |
| 東金市小野              | 小野1-a<br>小野1-b       | 平成21年11月6日  | 千第792号   | 千第794号     |
| 東金市松之郷             | 松之郷3                 | 平成21年11月6日  | 千第792号   | 千第794号     |
| 東金市田中              | 田中1                  | 平成21年11月6日  | 千第792号   | 千第794号     |
| 東金市家之子             | 家之子3                 | 平成21年11月6日  | 千第792号   | 千第794号     |
| 東金市丹尾              | 丹尾6                  | 平成21年11月6日  | 千第792号   | 千第794号     |
| 東金市山田              | 山田12-a<br>山田12-b     | 平成21年11月6日  | 千第792号   | 千第794号     |
| 東金市東金              | 東金3-a<br>東金3-b       | 平成21年11月6日  | 千第792号   | 千第794号     |
| 東金市東金              | 東金4-a<br>東金4-b       | 平成21年11月6日  | 千第792号   | 千第794号     |
| 大網白里市養安寺・<br>東金市山口 | 養安寺1-a<br>養安寺1-b     | 平成21年11月6日  | 千第792号   | 千第794号     |
| 大網白里市養安寺・<br>東金市山口 | 養安寺7-a<br>養安寺7-b     | 平成21年11月6日  | 千第792号   | 千第794号     |
| 山武市姫島・<br>東金市家之子   | 姫島                   | 平成24年11月26日 | 千第648号   | 千第685号     |
| 東金市東金              | 岩崎1                  | 平成26年2月12日  | 千第64号    | 特別警戒区なし    |
| 東金市東金              | 岩崎2                  | 平成26年2月12日  | 千第64号    | 特別警戒区なし    |
| 東金市東金              | 上宿                   | 平成26年2月12日  | 千第64号    | 千第65号      |
| 東金市台方              | 上宿2                  | 平成26年2月12日  | 千第64号    | 千第65号      |
| 東金市台方              | 台方                   | 平成26年2月12日  | 千第64号    | 千第65号      |
| 東金市台方              | 台方3                  | 平成26年2月12日  | 千第64号    | 千第65号      |
| 東金市台方              | 台方4                  | 平成26年2月12日  | 千第64号    | 千第65号      |
| 東金市東金              | 谷1                   | 平成26年2月12日  | 千第64号    | 千第65号      |
| 東金市東金              | 馬場                   | 平成26年2月12日  | 千第64号    | 千第65号      |
| 東金市田間              | 田間2                  | 平成26年2月12日  | 千第64号    | 千第65号      |
| 東金市家之子             | 家之子2                 | 平成26年2月12日  | 千第64号    | 千第65号      |
| 東金市家之子             | 家之子12                | 平成26年2月12日  | 千第64号    | 千第65号      |
| 東金市家之子             | 家之子13                | 平成26年2月12日  | 千第64号    | 千第65号      |

| 指定箇所   | 区域名   | 告示日        | 警戒区域告示番号 | 特別警戒区域告示番号 |
|--------|-------|------------|----------|------------|
| 東金市山田  | 山田6   | 平成26年2月12日 | 千第64号    | 千第65号      |
| 東金市山田  | 山田7   | 平成26年2月12日 | 千葉64号    | 千葉65号      |
| 東金市山田  | 山田14  | 平成26年2月12日 | 千第64号    | 千第65号      |
| 東金市丹尾  | 丹尾1   | 平成26年2月12日 | 千第64号    | 千第65号      |
| 東金市丹尾  | 丹尾2   | 平成26年2月12日 | 千第64号    | 千第65号      |
| 東金市丹尾  | 丹尾3   | 平成26年2月12日 | 千第64号    | 千第65号      |
| 東金市丹尾  | 丹尾5   | 平成26年2月12日 | 千第64号    | 千第65号      |
| 東金市丹尾  | 丹尾7   | 平成26年2月12日 | 千第64号    | 千第65号      |
| 東金市油井  | 油井3   | 平成26年2月12日 | 千第64号    | 千第65号      |
| 東金市油井  | 油井7   | 平成26年2月12日 | 千第64号    | 千第65号      |
| 東金市小野  | 小野2   | 平成26年2月12日 | 千第64号    | 千第65号      |
| 東金市小野  | 小野3   | 平成26年2月12日 | 千第64号    | 千第65号      |
| 東金市小野  | 小野4   | 平成26年2月12日 | 千第64号    | 千第65号      |
| 東金市小野  | 小野5   | 平成26年2月12日 | 千第64号    | 千第65号      |
| 東金市小野  | 小野6   | 平成26年2月12日 | 千第64号    | 千第65号      |
| 東金市小野  | 小野7   | 平成26年2月12日 | 千第64号    | 千第65号      |
| 東金市小野  | 小野8   | 平成26年2月12日 | 千第64号    | 千第65号      |
| 東金市小野  | 小野9   | 平成26年2月12日 | 千第64号    | 千第65号      |
| 東金市小野  | 小野10  | 平成26年2月12日 | 千第64号    | 千第65号      |
| 東金市小野  | 小野11  | 平成26年2月12日 | 千第64号    | 千第65号      |
| 東金市小野  | 小野12  | 平成26年2月12日 | 千第64号    | 千第65号      |
| 東金市小野  | 小野13  | 平成26年2月12日 | 千第64号    | 千第65号      |
| 東金市小野  | 小野14  | 平成26年2月12日 | 千第64号    | 千第65号      |
| 東金市小野  | 小野15  | 平成26年2月12日 | 千第64号    | 千第65号      |
| 東金市小野  | 小野16  | 平成26年2月12日 | 千第64号    | 千第65号      |
| 東金市小野  | 小野17  | 平成26年2月12日 | 千第64号    | 千第65号      |
| 東金市小野  | 小野19  | 平成26年2月12日 | 千第64号    | 千第65号      |
| 東金市小野  | 小野20  | 平成26年2月12日 | 千第64号    | 千第65号      |
| 東金市小野  | 小野21  | 平成26年2月12日 | 千第64号    | 千第65号      |
| 東金市小野  | 小野22  | 平成26年2月12日 | 千第64号    | 千第65号      |
| 東金市松之郷 | 松之郷15 | 平成26年2月12日 | 千第64号    | 千第65号      |
| 東金市松之郷 | 松之郷16 | 平成26年2月12日 | 千第64号    | 千第65号      |
| 東金市松之郷 | 松之郷17 | 平成26年2月12日 | 千第64号    | 千第65号      |
| 東金市松之郷 | 松之郷18 | 平成26年2月12日 | 千第64号    | 千第65号      |
| 東金市松之郷 | 松之郷20 | 平成26年2月12日 | 千第64号    | 千第65号      |
| 東金市松之郷 | 松之郷21 | 平成26年2月12日 | 千第64号    | 千第65号      |
| 東金市松之郷 | 松之郷22 | 平成26年2月12日 | 千第64号    | 千第65号      |
| 東金市松之郷 | 松之郷23 | 平成26年2月12日 | 千第64号    | 千第65号      |
| 東金市松之郷 | 松之郷25 | 平成26年2月12日 | 千第64号    | 千第65号      |

| 指定箇所         | 区域名   | 告示日        | 警戒区域告示番号 | 特別警戒区域告示番号 |
|--------------|-------|------------|----------|------------|
| 東金市松之郷       | 松之郷27 | 平成26年2月12日 | 千第64号    | 千第65号      |
| 東金市松之郷       | 松之郷28 | 平成26年2月12日 | 千第64号    | 千第65号      |
| 東金市松之郷       | 松之郷29 | 平成26年2月12日 | 千第64号    | 千第65号      |
| 東金市田中        | 田中2   | 平成26年2月12日 | 千第64号    | 千第65号      |
| 東金市田中        | 田中3   | 平成26年2月12日 | 千第64号    | 千第65号      |
| 東金市田中        | 田中4   | 平成26年2月12日 | 千第64号    | 千第65号      |
| 東金市田中        | 田中5   | 平成26年2月12日 | 千第64号    | 千第65号      |
| 東金市田中        | 田中6   | 平成26年2月12日 | 千第64号    | 千第65号      |
| 東金市大豆谷       | 大豆谷2  | 平成26年2月12日 | 千第64号    | 千第65号      |
| 東金市大豆谷       | 大豆谷3  | 平成26年2月12日 | 千第64号    | 千第65号      |
| 東金市大豆谷       | 大豆谷4  | 平成26年2月12日 | 千第64号    | 千第65号      |
| 東金市大豆谷       | 大豆谷5  | 平成26年2月12日 | 千第64号    | 千第65号      |
| 東金市大豆谷       | 大豆谷6  | 平成26年2月12日 | 千第64号    | 千第65号      |
| 東金市東金        | 東金1   | 平成26年2月12日 | 千第64号    | 千第65号      |
| 東金市東金        | 東金2   | 平成26年2月12日 | 千第64号    | 千第65号      |
| 東金市東金        | 東金5   | 平成26年2月12日 | 千第64号    | 千第65号      |
| 東金市東金        | 東金6   | 平成26年2月12日 | 千第64号    | 千第65号      |
| 東金市山口        | 山口1   | 平成26年2月12日 | 千第64号    | 千第65号      |
| 東金市山口        | 山口2   | 平成26年2月12日 | 千第64号    | 千第65号      |
| 東金市山口        | 山口3   | 平成26年2月12日 | 千第64号    | 千第65号      |
| 東金市山口        | 山口4   | 平成26年2月12日 | 千第64号    | 千第65号      |
| 東金市山口        | 山口5   | 平成26年2月12日 | 千第64号    | 千第65号      |
| 東金市山口        | 山口7   | 平成26年2月12日 | 千第64号    | 千第65号      |
| 東金市山口・田中     | 山口8   | 平成26年2月12日 | 千第64号    | 千第65号      |
| 東金市山口        | 山口10  | 平成26年2月12日 | 千第64号    | 千第65号      |
| 東金市山口        | 山口11  | 平成26年2月12日 | 千第64号    | 千第65号      |
| 山武市姫島・東金市家之子 | 姫島2   | 令和2年3月6日   | 千第105号   | 千第107号     |
| 山武市湯坂東金市家之子  | 湯坂4   | 令和2年3月6日   | 千第105号   | 千第107号     |
| 東金市東金        | 東金7   | 令和2年3月10日  | 千第120号   | 千第122号     |
| 東金市田間        | 田間1   | 令和2年3月10日  | 千第120号   | 千第122号     |
| 東金市道庭        | 道庭1   | 令和2年3月10日  | 千第120号   | 特別警戒区域なし   |
| 東金市道庭        | 道庭2   | 令和2年3月10日  | 千第120号   | 千第122号     |
| 東金市道庭        | 道庭3   | 令和2年3月10日  | 千第120号   | 千第122号     |
| 東金市道庭        | 道庭4   | 令和2年3月10日  | 千第120号   | 千第122号     |
| 東金市家之子       | 家之子1  | 令和2年3月10日  | 千第120号   | 千第122号     |
| 東金市家之子       | 家之子5  | 令和2年3月10日  | 千第120号   | 千第122号     |
| 東金市家之子       | 家之子6  | 令和2年3月10日  | 千第120号   | 特別警戒区域なし   |
| 東金市家之子       | 家之子7  | 令和2年3月10日  | 千第120号   | 千第122号     |

| 指定箇所   | 区域名   | 告示日       | 警戒区域告示番号 | 特別警戒区域告示番号 |
|--------|-------|-----------|----------|------------|
| 東金市家之子 | 家之子8  | 令和2年3月10日 | 千第120号   | 千第122号     |
| 東金市家之子 | 家之子9  | 令和2年3月10日 | 千第120号   | 千第122号     |
| 東金市家之子 | 家之子14 | 令和2年3月10日 | 千第120号   | 特別警戒区域なし   |
| 東金市松之郷 | 松之郷1  | 令和2年3月10日 | 千第120号   | 千第122号     |
| 東金市松之郷 | 松之郷2  | 令和2年3月10日 | 千第120号   | 千第122号     |
| 東金市松之郷 | 松之郷4  | 令和2年3月10日 | 千第120号   | 千第122号     |
| 東金市松之郷 | 松之郷5  | 令和2年3月10日 | 千第120号   | 千第122号     |
| 東金市松之郷 | 松之郷6  | 令和2年3月10日 | 千第120号   | 千第122号     |
| 東金市松之郷 | 松之郷7  | 令和2年3月10日 | 千第120号   | 千第122号     |
| 東金市松之郷 | 松之郷8  | 令和2年3月10日 | 千第120号   | 千第122号     |
| 東金市松之郷 | 松之郷9  | 令和2年3月10日 | 千第120号   | 千第122号     |
| 東金市松之郷 | 松之郷11 | 令和2年3月10日 | 千第120号   | 千第122号     |
| 東金市松之郷 | 松之郷12 | 令和2年3月10日 | 千第120号   | 千第122号     |
| 東金市松之郷 | 松之郷13 | 令和2年3月10日 | 千第120号   | 千第122号     |
| 東金市松之郷 | 松之郷14 | 令和2年3月10日 | 千第120号   | 千第122号     |
| 東金市松之郷 | 松之郷24 | 令和2年3月10日 | 千第120号   | 千第122号     |
| 東金市松之郷 | 松之郷26 | 令和2年3月10日 | 千第120号   | 千第122号     |
| 東金市松之郷 | 松之郷34 | 令和2年3月10日 | 千第120号   | 千第122号     |
| 東金市松之郷 | 松之郷35 | 令和2年3月10日 | 千第120号   | 千第122号     |
| 東金市松之郷 | 松之郷36 | 令和2年3月10日 | 千第120号   | 千第122号     |
| 東金市上布田 | 上布田1  | 令和2年3月10日 | 千第120号   | 千第122号     |
| 東金市上布田 | 上布田2  | 令和2年3月10日 | 千第120号   | 千第122号     |
| 東金市上布田 | 上布田3  | 令和2年3月10日 | 千第120号   | 千第122号     |
| 東金市上布田 | 上布田4  | 令和2年3月10日 | 千第120号   | 千第122号     |
| 東金市上布田 | 上布田5  | 令和2年3月10日 | 千第120号   | 千第122号     |
| 東金市上布田 | 上布田6  | 令和2年3月10日 | 千第120号   | 千第122号     |
| 東金市上布田 | 上布田8  | 令和2年3月10日 | 千第120号   | 千第122号     |
| 東金市極楽寺 | 極楽寺1  | 令和2年3月10日 | 千第120号   | 千第122号     |
| 東金市極楽寺 | 極楽寺2  | 令和2年3月10日 | 千第120号   | 千第122号     |
| 東金市極楽寺 | 極楽寺3  | 令和2年3月10日 | 千第120号   | 千第122号     |
| 東金市極楽寺 | 極楽寺4  | 令和2年3月10日 | 千第120号   | 千第122号     |
| 東金市極楽寺 | 極楽寺5  | 令和2年3月10日 | 千第120号   | 千第122号     |
| 東金市極楽寺 | 極楽寺6  | 令和2年3月10日 | 千第120号   | 千第122号     |
| 東金市極楽寺 | 極楽寺7  | 令和2年3月10日 | 千第120号   | 千第122号     |
| 東金市極楽寺 | 極楽寺8  | 令和2年3月10日 | 千第120号   | 千第122号     |
| 東金市極楽寺 | 極楽寺10 | 令和2年3月10日 | 千第120号   | 特別警戒区域なし   |
| 東金市滝沢  | 滝沢1   | 令和2年3月10日 | 千第120号   | 千第122号     |
| 東金市滝沢  | 滝沢2   | 令和2年3月10日 | 千第120号   | 千第122号     |
| 東金市滝沢  | 滝沢3   | 令和2年3月10日 | 千第120号   | 千第122号     |

| 指定箇所     | 区域名                  | 告示日         | 警戒区域告示番号 | 特別警戒区域告示番号 |
|----------|----------------------|-------------|----------|------------|
| 東金市滝沢    | 滝沢4                  | 令和2年3月10日   | 千第120号   | 千第122号     |
| 東金市滝沢    | 滝沢5                  | 令和2年3月10日   | 千第120号   | 千第122号     |
| 東金市滝沢    | 滝沢6                  | 令和2年3月10日   | 千第120号   | 千第122号     |
| 東金市滝沢    | 滝沢8                  | 令和2年3月10日   | 千第120号   | 千第122号     |
| 東金市滝沢    | 滝沢13                 | 令和2年3月10日   | 千第120号   | 千第122号     |
| 東金市三ヶ尻   | 三ヶ尻1                 | 令和2年3月10日   | 千第120号   | 千第122号     |
| 東金市三ヶ尻   | 三ヶ尻2                 | 令和2年3月10日   | 千第120号   | 千第122号     |
| 東金市三ヶ尻   | 三ヶ尻3                 | 令和2年3月10日   | 千第120号   | 千第122号     |
| 東金市山田    | 山田1                  | 令和2年3月10日   | 千第120号   | 千第122号     |
| 東金市山田    | 山田2                  | 令和2年3月10日   | 千第120号   | 千第122号     |
| 東金市山田    | 山田3                  | 令和2年3月10日   | 千第120号   | 千第122号     |
| 東金市山田    | 山田4                  | 令和2年3月10日   | 千第120号   | 千第122号     |
| 東金市山田    | 山田5                  | 令和2年3月10日   | 千第120号   | 千第122号     |
| 東金市山田    | 山田9                  | 令和2年3月10日   | 千第120号   | 千第122号     |
| 東金市山田    | 山田10                 | 令和2年3月10日   | 千第120号   | 千第122号     |
| 東金市山田    | 山田11                 | 令和2年3月10日   | 千第120号   | 千第122号     |
| 東金市山田    | 山田13                 | 令和2年3月10日   | 千第120号   | 千第122号     |
| 東金市山田    | 山田15                 | 令和2年3月10日   | 千第120号   | 千第122号     |
| 東金市油井    | 油井5                  | 令和2年3月10日   | 千第120号   | 千第122号     |
| 東金市山口    | 山口9                  | 令和2年3月10日   | 千第120号   | 特別警戒区域なし   |
| 東金市酒蔵    | 酒蔵1                  | 令和2年3月10日   | 千第120号   | 千第122号     |
| 山武市富田    | 御明                   | 平成21年11月6日  | 千第792号   | 千第794号     |
| 山武市親田    | 親田-a<br>親田-b         | 平成21年11月6日  | 千第792号   | 千第794号     |
| 山武市早船    | 早船                   | 平成21年11月6日  | 千第792号   | 千第794号     |
| 山武市津辺    | 津辺1                  | 平成21年11月6日  | 千第792号   | 千第794号     |
| 山武市成東    | 富士見台                 | 平成21年11月6日  | 千第792号   | 千第794号     |
| 山武市戸田    | 戸田-a<br>戸田-b<br>戸田-c | 平成21年11月6日  | 千第792号   | 千第794号     |
| 山武市松尾町引越 | 引越                   | 平成21年11月6日  | 千第792号   | 千第794号     |
| 山武市松尾町猿尾 | 猿尾                   | 平成21年11月6日  | 千第792号   | 千第794号     |
| 山武市松尾町金尾 | 金尾                   | 平成21年11月6日  | 千第792号   | 千第794号     |
| 山武市八田    | 八田1                  | 平成21年11月6日  | 千第792号   | 千第794号     |
| 山武市板附    | 板附5                  | 平成21年11月6日  | 千第792号   | 千第794号     |
| 山武市松尾町山室 | 山室8                  | 平成21年11月6日  | 千第792号   | 千第794号     |
| 山武市松尾町小川 | 小川2                  | 平成21年11月6日  | 千第792号   | 千第794号     |
| 山武市成東    | 愛宕                   | 平成24年11月26日 | 千第684号   | 千第685号     |
| 山武市成東    | 根蔵台                  | 平成24年11月26日 | 千第684号   | 千第685号     |
| 山武市寺崎    | 寺崎                   | 平成24年11月26日 | 千第684号   | 千第685号     |

| 指定箇所                   | 区域名  | 告示日         | 警戒区域告示番号 | 特別警戒区域告示番号 |
|------------------------|------|-------------|----------|------------|
| 山武市寺崎                  | 寺崎2  | 平成24年11月26日 | 千第684号   | 千第685号     |
| 山武市津辺                  | 津辺2  | 平成24年11月26日 | 千第684号   | 千第685号     |
| 山武市嶋戸                  | 嶋戸   | 平成24年11月26日 | 千第684号   | 千第685号     |
| 山武市板附                  | 板附   | 平成24年11月26日 | 千第684号   | 千第685号     |
| 山武市板附                  | 板附2  | 平成24年11月26日 | 千第684号   | 千第685号     |
| 山武市板附                  | 板附4  | 平成24年11月26日 | 千第684号   | 千第685号     |
| 山武市板附                  | 板附6  | 平成24年11月26日 | 千第684号   | 千第685号     |
| 山武市姫島・<br>東金市家之子       | 姫島   | 平成24年11月26日 | 千第684号   | 千第685号     |
| 山武市富田                  | 富田西  | 平成24年11月26日 | 千第684号   | 千第685号     |
| 山武市富田                  | 富田東  | 平成24年11月26日 | 千第684号   | 千第685号     |
| 山武市野堀                  | 野堀   | 平成24年11月26日 | 千第684号   | 千第685号     |
| 山武市新泉                  | 新泉   | 平成24年11月26日 | 千第684号   | 千第685号     |
| 山武市新泉                  | 新泉2  | 平成24年11月26日 | 千第684号   | 千第685号     |
| 山武市矢部                  | 矢部   | 平成24年11月26日 | 千第684号   | 千第685号     |
| 山武市横田                  | 横田   | 平成24年11月26日 | 千第684号   | 千第685号     |
| 山武市松尾町山室               | 山室1  | 平成24年11月26日 | 千第684号   | 千第685号     |
| 山武市松尾町山室               | 山室2  | 平成24年11月26日 | 千第684号   | 千第685号     |
| 山武市松尾町山室               | 山室3  | 平成24年11月26日 | 千第684号   | 千第685号     |
| 山武市松尾町松尾               | 松尾   | 平成24年11月26日 | 千第684号   | 千第685号     |
| 山武市松尾町谷津               | 谷津   | 平成24年11月26日 | 千第684号   | 千第685号     |
| 山武市松尾町八田               | 八田2  | 平成24年11月26日 | 千第684号   | 千第685号     |
| 山武市松尾町八田               | 八田3  | 平成24年11月26日 | 千第684号   | 千第685号     |
| 山武市松尾町八田               | 八田4  | 平成24年11月26日 | 千第684号   | 千第685号     |
| 山武市松尾町八田               | 八田5  | 平成24年11月26日 | 千第684号   | 千第685号     |
| 山武市松尾町八田・<br>山武郡横芝光町長倉 | 八田6  | 平成24年11月26日 | 千第684号   | 千第685号     |
| 山武市松尾町八田<br>山武郡横芝光町長倉  | 八田7  | 平成24年11月26日 | 千第684号   | 千第685号     |
| 山武市松尾町八田               | 八田8  | 平成24年11月26日 | 千第684号   | 千第685号     |
| 山武市松尾町八田               | 八田9  | 平成24年11月26日 | 千第684号   | 千第685号     |
| 山武市松尾町八田               | 八田10 | 平成24年11月26日 | 千第684号   | 千第685号     |
| 山武市松尾町八田               | 八田12 | 平成24年11月26日 | 千第684号   | 千第685号     |
| 山武市松尾町八田               | 八田13 | 平成24年11月26日 | 千第684号   | 千第685号     |
| 山武市松尾町八田               | 八田14 | 平成24年11月26日 | 千第684号   | 千第685号     |
| 山武市松尾町八田               | 八田15 | 平成24年11月26日 | 千第684号   | 千第685号     |
| 山武市川崎                  | 川崎4  | 平成24年11月26日 | 千第684号   | 千第685号     |
| 山武市早船                  | 早船2  | 平成24年11月26日 | 千第684号   | 千第685号     |
| 山武市和田                  | 和田1  | 平成24年11月26日 | 千第684号   | 千第685号     |
| 山武市和田                  | 和田2  | 平成24年11月26日 | 千第684号   | 千第685号     |

| 指定箇所      | 区域名  | 告示日         | 警戒区域告示番号 | 特別警戒区域告示番号 |
|-----------|------|-------------|----------|------------|
| 山武市和田     | 和田3  | 平成24年11月26日 | 千第684号   | 千第685号     |
| 山武市和田     | 和田4  | 平成24年11月26日 | 千第684号   | 千第685号     |
| 山武市和田     | 和田5  | 平成24年11月26日 | 千第684号   | 千第685号     |
| 山武市和田     | 和田6  | 平成24年11月26日 | 千第684号   | 千第685号     |
| 山武市和田     | 和田7  | 平成24年11月26日 | 千第684号   | 千第685号     |
| 山武市成東     | 成東2  | 平成24年11月26日 | 千第684号   | 千第685号     |
| 山武市成東     | 成東3  | 平成24年11月26日 | 千第684号   | 千第685号     |
| 山武市戸田     | 戸田7  | 平成24年11月26日 | 千第684号   | 千第685号     |
| 山武市戸田     | 戸田8  | 平成24年11月26日 | 千第684号   | 千第685号     |
| 山武市松尾町小川  | 小川   | 平成24年11月26日 | 千第684号   | 千第685号     |
| 山武市松尾町小川  | 小川3  | 平成24年11月26日 | 千第684号   | 千第685号     |
| 山武市松尾町小川  | 小川4  | 平成24年11月26日 | 千第684号   | 千第685号     |
| 山武市松尾町小川  | 小川5  | 平成24年11月26日 | 千第684号   | 千第685号     |
| 山武市松尾町小川  | 小川6  | 平成24年11月26日 | 千第684号   | 千第685号     |
| 山武市松尾町小川  | 小川7  | 平成24年11月26日 | 千第684号   | 千第685号     |
| 山武市松尾町小川  | 小川8  | 平成24年11月26日 | 千第684号   | 千第685号     |
| 山武市松尾町蕪木  | 蕪木4  | 平成24年11月26日 | 千第684号   | 千第685号     |
| 山武市松尾町蕪木  | 蕪木5  | 平成24年11月26日 | 千第684号   | 千第685号     |
| 山武市松尾町金尾  | 金尾6  | 平成24年11月26日 | 千第684号   | 千第685号     |
| 山武市松尾町八田  | 長谷1  | 平成24年11月26日 | 千第684号   | 千第685号     |
| 山武市松尾町八田  | 長谷2  | 平成24年11月26日 | 千第684号   | 千第685号     |
| 山武市松尾町上大蔵 | 上大蔵2 | 平成24年11月26日 | 千第684号   | 千第685号     |
| 山武市真行寺    | 真行寺1 | 平成30年10月26日 | 千第427号   | 千第429号     |
| 山武市真行寺    | 真行寺2 | 平成30年10月26日 | 千第427号   | 千第429号     |
| 山武市松尾町大堤  | 大堤   | 平成30年10月26日 | 千第427号   | 千第429号     |
| 山武市松尾町大堤  | 大堤2  | 平成30年10月26日 | 千第427号   | 千第429号     |
| 山武市松尾町大堤  | 大堤3  | 平成30年10月26日 | 千第427号   | 千第429号     |
| 山武市松尾町田越  | 田越1  | 平成30年10月26日 | 千第427号   | 千第429号     |
| 山武市松尾町田越  | 田越2  | 平成30年10月26日 | 千第427号   | 千第429号     |
| 山武市松尾町田越  | 田越3  | 平成30年10月26日 | 千第427号   | 千第429号     |
| 山武市松尾町田越  | 田越4  | 平成30年10月26日 | 千第427号   | 千第429号     |
| 山武市松尾町田越  | 田越5  | 平成30年10月26日 | 千第427号   | 千第429号     |
| 山武市松尾町田越  | 田越6  | 平成30年10月26日 | 千第427号   | 千第429号     |
| 山武市成東     | 上町2  | 平成30年10月26日 | 千第427号   | 千第429号     |
| 山武市嶋戸     | 嶋戸2  | 平成30年10月26日 | 千第427号   | 千第429号     |
| 山武市松尾町山室  | 山室4  | 平成30年10月26日 | 千第427号   | 千第429号     |
| 山武市松尾町山室  | 山室5  | 平成30年10月26日 | 千第427号   | 千第429号     |
| 山武市松尾町山室  | 山室7  | 平成30年10月26日 | 千第427号   | 千第429号     |
| 山武市松尾町山室  | 山室9  | 平成30年10月26日 | 千第427号   | 千第429号     |



| 指定箇所       | 区域名   | 告示日         | 警戒区域告示番号 | 特別警戒区域告示番号 |
|------------|-------|-------------|----------|------------|
| 山武市松尾町山室   | 山室10  | 平成30年10月26日 | 千第427号   | 千第429号     |
| 山武市松尾町山室   | 山室11  | 平成30年10月26日 | 千第427号   | 千第429号     |
| 山武市松尾町古和   | 古和    | 平成30年10月26日 | 千第427号   | 千第429号     |
| 山武市松尾町古和   | 古和1   | 平成30年10月26日 | 千第427号   | 千第429号     |
| 山武市松尾町古和   | 古和2   | 平成30年10月26日 | 千第427号   | 千第429号     |
| 山武市松尾町金尾   | 金尾2   | 平成30年10月26日 | 千第427号   | 千第429号     |
| 山武市松尾町金尾   | 金尾3   | 平成30年10月26日 | 千第427号   | 千第429号     |
| 山武市松尾町金尾   | 金尾4   | 平成30年10月26日 | 千第427号   | 千第429号     |
| 山武市松尾町金尾   | 金尾7   | 平成30年10月26日 | 千第427号   | 千第429号     |
| 山武市松尾町金尾   | 金尾8   | 平成30年10月26日 | 千第427号   | 千第429号     |
| 山武市松尾町金尾   | 金尾9   | 平成30年10月26日 | 千第427号   | 千第429号     |
| 山武市松尾町上大蔵  | 上大蔵   | 平成30年10月26日 | 千第427号   | 千第429号     |
| 山武市松尾町上大蔵  | 上大蔵3  | 平成30年10月26日 | 千第427号   | 千第429号     |
| 山武市松尾町上大蔵  | 上大蔵4  | 平成30年10月26日 | 千第427号   | 千第429号     |
| 山武市松尾町上大蔵  | 上大蔵5  | 平成30年10月26日 | 千第427号   | 千第429号     |
| 山武市松尾町蕪木   | 蕪木    | 平成30年10月26日 | 千第427号   | 千第429号     |
| 山武市松尾町蕪木   | 蕪木2   | 平成30年10月26日 | 千第427号   | 千第429号     |
| 山武市松尾町蕪木   | 蕪木3   | 平成30年10月26日 | 千第427号   | 千第429号     |
| 山武市松尾町蕪木   | 蕪木6   | 平成30年10月26日 | 千第427号   | 千第429号     |
| 山武市松尾町蕪木   | 蕪木7   | 平成30年10月26日 | 千第427号   | 千第429号     |
| 山武市松尾町下大蔵  | 下大蔵   | 平成30年10月26日 | 千第427号   | 千第429号     |
| 山武市松尾町下大蔵  | 下大蔵1  | 平成30年10月26日 | 千第427号   | 千第429号     |
| 山武市板川      | 板川3   | 平成30年10月26日 | 千第427号   | 千第429号     |
| 山武市松尾町谷津   | 谷津1   | 平成30年10月26日 | 千第427号   | 千第429号     |
| 山武市松尾町谷津   | 谷津3   | 平成30年10月26日 | 千第427号   | 千第429号     |
| 山武市松尾町谷津   | 谷津4   | 平成30年10月26日 | 千第427号   | 千第429号     |
| 山武市松尾町小川   | 小川9   | 平成30年10月26日 | 千第427号   | 千第429号     |
| 山武市松尾町小川   | 小川10  | 平成30年10月26日 | 千第427号   | 千第429号     |
| 山武市松尾町富士見台 | 富士見台2 | 平成30年10月26日 | 千第427号   | 千第429号     |
| 山武市松尾町松尾   | 松尾2   | 平成30年10月26日 | 千第427号   | 千第429号     |
| 山武市戸田      | 戸田9   | 平成30年10月26日 | 千第427号   | 千第429号     |
| 山武市成東      | 成東4   | 平成30年10月26日 | 千第427号   | 千第429号     |
| 山武市成東      | 成東5   | 平成30年10月26日 | 千第427号   | 千第429号     |
| 山武市松尾町八田   | 八田11  | 平成30年10月26日 | 千第427号   | 千第429号     |
| 山武市成東      | 上町1   | 令和2年3月6日    | 千第105号   | 千第107号     |
| 山武市椎崎      | 椎崎1   | 令和2年3月6日    | 千第105号   | 千第107号     |
| 山武市椎崎      | 椎崎2   | 令和2年3月6日    | 千第105号   | 千第107号     |
| 山武市椎崎      | 椎崎3   | 令和2年3月6日    | 千第105号   | 千第107号     |
| 山武市椎崎      | 椎崎4   | 令和2年3月6日    | 千第105号   | 千第107号     |

| 指定箇所             | 区域名  | 告示日      | 警戒区域告示番号 | 特別警戒区域告示番号 |
|------------------|------|----------|----------|------------|
| 山武市椎崎            | 椎崎5  | 令和2年3月6日 | 千第105号   | 千第107号     |
| 山武市椎崎            | 椎崎6  | 令和2年3月6日 | 千第105号   | 千第107号     |
| 山武市椎崎            | 椎崎7  | 令和2年3月6日 | 千第105号   | 千第107号     |
| 山武市椎崎            | 椎崎8  | 令和2年3月6日 | 千第105号   | 千第107号     |
| 山武市大木            | 大木1  | 令和2年3月6日 | 千第105号   | 千第107号     |
| 山武市大木            | 大木2  | 令和2年3月6日 | 千第105号   | 千第107号     |
| 山武市大木            | 大木3  | 令和2年3月6日 | 千第105号   | 千第107号     |
| 山武市大木            | 大木4  | 令和2年3月6日 | 千第105号   | 千第107号     |
| 山武市中津田           | 中津田1 | 令和2年3月6日 | 千第105号   | 特別警戒区域なし   |
| 山武市中津田           | 中津田2 | 令和2年3月6日 | 千第105号   | 千第107号     |
| 山武市中津田           | 中津田3 | 令和2年3月6日 | 千第105号   | 千第107号     |
| 山武市中津田           | 中津田4 | 令和2年3月6日 | 千第105号   | 千第107号     |
| 山武市中津田           | 中津田5 | 令和2年3月6日 | 千第105号   | 千第107号     |
| 山武市板川            | 板川1  | 令和2年3月6日 | 千第105号   | 千第107号     |
| 山武市板川            | 板川4  | 令和2年3月6日 | 千第105号   | 千第107号     |
| 山武市埴谷            | 埴谷1  | 令和2年3月6日 | 千第105号   | 千第107号     |
| 山武市埴谷            | 埴谷2  | 令和2年3月6日 | 千第105号   | 千第107号     |
| 山武市埴谷            | 埴谷3  | 令和2年3月6日 | 千第105号   | 千第107号     |
| 山武市埴谷            | 埴谷4  | 令和2年3月6日 | 千第105号   | 千第107号     |
| 山武市埴谷            | 埴谷5  | 令和2年3月6日 | 千第105号   | 千第107号     |
| 山武市埴谷            | 埴谷7  | 令和2年3月6日 | 千第105号   | 千第107号     |
| 山武市埴谷            | 埴谷8  | 令和2年3月6日 | 千第105号   | 千第107号     |
| 山武市埴谷            | 埴谷9  | 令和2年3月6日 | 千第105号   | 千第107号     |
| 山武市埴谷            | 埴谷10 | 令和2年3月6日 | 千第105号   | 千第107号     |
| 山武市埴谷            | 埴谷11 | 令和2年3月6日 | 千第105号   | 特別警戒区域なし   |
| 山武市埴谷            | 埴谷12 | 令和2年3月6日 | 千第105号   | 千第107号     |
| 山武市埴谷            | 埴谷15 | 令和2年3月6日 | 千第105号   | 千第107号     |
| 山武市下布田           | 下布田2 | 令和2年3月6日 | 千第105号   | 千第107号     |
| 山武市下布田           | 下布田3 | 令和2年3月6日 | 千第105号   | 千第107号     |
| 山武市成東            | 成東1  | 令和2年3月6日 | 千第105号   | 千第107号     |
| 山武市成東            | 成東6  | 令和2年3月6日 | 千第105号   | 千第107号     |
| 山武市川崎            | 川崎1  | 令和2年3月6日 | 千第105号   | 千第107号     |
| 山武市川崎            | 川崎5  | 令和2年3月6日 | 千第105号   | 千第107号     |
| 山武市湯坂            | 湯坂1  | 令和2年3月6日 | 千第105号   | 千第107号     |
| 山武市湯坂            | 湯坂2  | 令和2年3月6日 | 千第105号   | 千第107号     |
| 山武市湯坂            | 湯坂3  | 令和2年3月6日 | 千第105号   | 千第107号     |
| 山武市湯坂・<br>東金市家之子 | 湯坂4  | 令和2年3月6日 | 千第105号   | 千第107号     |
| 山武市湯坂            | 湯坂5  | 令和2年3月6日 | 千第105号   | 千第107号     |

| 指定箇所         | 区域名 | 告示日      | 警戒区域告示番号 | 特別警戒区域告示番号 |
|--------------|-----|----------|----------|------------|
| 山武市姫島・東金市家之子 | 姫島2 | 令和2年3月6日 | 千第105号   | 千第107号     |
| 山武市実門        | 実門1 | 令和2年3月6日 | 千第105号   | 千第107号     |
| 山武市実門        | 実門2 | 令和2年3月6日 | 千第105号   | 千第107号     |
| 山武市実門        | 実門3 | 令和2年3月6日 | 千第105号   | 千第107号     |
| 山武市沖渡        | 沖渡1 | 令和2年3月6日 | 千第105号   | 千第107号     |
| 山武市沖渡        | 沖渡2 | 令和2年3月6日 | 千第105号   | 千第107号     |
| 山武市沖渡        | 沖渡3 | 令和2年3月6日 | 千第105号   | 千第107号     |
| 山武市横田        | 横田2 | 令和2年3月6日 | 千第105号   | 千第107号     |
| 山武市横田        | 横田3 | 令和2年3月6日 | 千第105号   | 千第107号     |
| 山武市横田        | 横田5 | 令和2年3月6日 | 千第105号   | 千第107号     |
| 山武市木原        | 木原1 | 令和2年3月6日 | 千第105号   | 千第107号     |
| 山武市木原        | 木原2 | 令和2年3月6日 | 千第105号   | 千第107号     |
| 山武市木原        | 木原3 | 令和2年3月6日 | 千第105号   | 千第107号     |
| 山武市木原        | 木原4 | 令和2年3月6日 | 千第105号   | 千第107号     |
| 山武市戸田        | 戸田2 | 令和2年3月6日 | 千第105号   | 千第107号     |
| 山武市戸田        | 戸田3 | 令和2年3月6日 | 千第105号   | 千第107号     |
| 山武市戸田        | 戸田4 | 令和2年3月6日 | 千第105号   | 千第107号     |
| 山武市戸田        | 戸田5 | 令和2年3月6日 | 千第105号   | 千第107号     |
| 山武市戸田        | 戸田6 | 令和2年3月6日 | 千第105号   | 千第107号     |
| 山武市森         | 森1  | 令和2年3月6日 | 千第105号   | 千第107号     |
| 山武市森         | 森2  | 令和2年3月6日 | 千第105号   | 千第107号     |
| 山武市森         | 森3  | 令和2年3月6日 | 千第105号   | 千第107号     |
| 山武市森         | 森4  | 令和2年3月6日 | 千第105号   | 千第107号     |
| 山武市森         | 森5  | 令和2年3月6日 | 千第105号   | 千第107号     |
| 山武市森         | 森6  | 令和2年3月6日 | 千第105号   | 千第107号     |
| 山武市森         | 森7  | 令和2年3月6日 | 千第105号   | 千第107号     |
| 山武市森         | 森8  | 令和2年3月6日 | 千第105号   | 千第107号     |
| 山武市森         | 森9  | 令和2年3月6日 | 千第105号   | 千第107号     |
| 山武市森         | 森10 | 令和2年3月6日 | 千第105号   | 千第107号     |
| 山武市森         | 森11 | 令和2年3月6日 | 千第105号   | 千第107号     |
| 山武市森         | 森12 | 令和2年3月6日 | 千第105号   | 千第107号     |
| 山武市森         | 森13 | 令和2年3月6日 | 千第105号   | 千第107号     |
| 山武市森         | 森14 | 令和2年3月6日 | 千第105号   | 千第107号     |
| 山武市森         | 森15 | 令和2年3月6日 | 千第105号   | 千第107号     |
| 山武市森         | 森16 | 令和2年3月6日 | 千第105号   | 千第107号     |
| 山武市森         | 森17 | 令和2年3月6日 | 千第105号   | 千第107号     |
| 山武市森         | 森18 | 令和2年3月6日 | 千第105号   | 千第107号     |
| 山武市森         | 森19 | 令和2年3月6日 | 千第105号   | 千第107号     |
| 山武市森         | 森20 | 令和2年3月6日 | 千第105号   | 千第107号     |

| 指定箇所                  | 区域名            | 告示日         | 警戒区域告示番号 | 特別警戒区域告示番号 |
|-----------------------|----------------|-------------|----------|------------|
| 山武市森                  | 森21            | 令和2年3月6日    | 千第105号   | 千第107号     |
| 山武市森                  | 森22            | 令和2年3月6日    | 千第105号   | 千第107号     |
| 山武市森                  | 森24            | 令和2年3月6日    | 千第105号   | 特別警戒区域なし   |
| 山武市植草                 | 植草1            | 令和2年3月6日    | 千第105号   | 千第107号     |
| 山武市植草                 | 植草2            | 令和2年3月6日    | 千第105号   | 千第107号     |
| 山武市雨坪                 | 雨坪2            | 令和2年3月6日    | 千第105号   | 千第107号     |
| 山武市雨坪                 | 雨坪3            | 令和2年3月6日    | 千第105号   | 千第107号     |
| 山武市雨坪                 | 雨坪4            | 令和2年3月6日    | 千第105号   | 千第107号     |
| 山武市雨坪                 | 雨坪5            | 令和2年3月6日    | 千第105号   | 千第107号     |
| 山武市板中新田               | 板中新田1          | 令和2年3月6日    | 千第105号   | 千第107号     |
| 山武市美杉野2丁目             | 美杉野2           | 令和2年3月6日    | 千第105号   | 千第107号     |
| 山武市松尾町山室              | 山室12           | 令和2年3月6日    | 千第105号   | 千第107号     |
| 山武郡横芝光町宝米             | 宝米             | 平成21年11月6日  | 千第792号   | 千第794号     |
| 山武郡横芝光町姥山             | 姥山-a<br>姥山-b   | 平成21年11月6日  | 千第792号   | 千第794号     |
| 山武郡横芝光町長倉             | 長倉1            | 平成21年11月6日  | 千第792号   | 千第794号     |
| 山武郡横芝光町長倉             | 長倉2-a<br>長倉2-b | 平成21年11月6日  | 千第792号   | 千第794号     |
| 山武郡横芝光町傍示戸            | 傍示戸1           | 平成21年11月6日  | 千第792号   | 千第794号     |
| 山武市松尾八田・<br>山武郡横芝光町長倉 | 八田6            | 平成24年11月26日 | 千第684号   | 千第685号     |
| 山武市松尾八田・<br>山武郡横芝光町長倉 | 八田7            | 平成24年11月26日 | 千第684号   | 千第685号     |
| 山武郡横芝光町篠本             | 篠本             | 平成25年2月15日  | 千第54号    | 千第55号      |
| 山武郡横芝光町牛熊             | 牛熊             | 平成25年2月15日  | 千第54号    | 千第55号      |
| 山武郡横芝光町坂田             | 坂田             | 平成25年2月15日  | 千第54号    | 千第55号      |
| 山武郡横芝光町坂田             | 坂田1            | 平成25年2月15日  | 千第54号    | 千第55号      |
| 山武郡横芝光町坂田             | 坂田2            | 平成25年2月15日  | 千第54号    | 千第55号      |
| 山武郡横芝光町寺方             | 寺方             | 平成25年2月15日  | 千第54号    | 千第55号      |
| 山武郡横芝光町小堤             | 小堤             | 平成25年2月15日  | 千第54号    | 千第55号      |
| 山武郡横芝光町谷台             | 谷台             | 平成25年2月15日  | 千第54号    | 千第55号      |
| 山武郡横芝光町宝米             | 宝米1            | 平成25年2月15日  | 千第54号    | 特別警戒区域なし   |
| 山武郡横芝光町宝米             | 宝米2            | 平成25年2月15日  | 千第54号    | 千第55号      |
| 山武郡横芝光町宝米             | 宝米7            | 平成25年2月15日  | 千第54号    | 千第55号      |
| 山武郡横芝光町遠山             | 遠山1            | 平成25年2月15日  | 千第54号    | 千第55号      |
| 山武郡横芝光町遠山             | 遠山2            | 平成25年2月15日  | 千第54号    | 千第55号      |
| 山武郡横芝光町長倉             | 長倉3            | 平成25年2月15日  | 千第54号    | 千第55号      |
| 山武郡横芝光町長倉             | 長倉4            | 平成25年2月15日  | 千第54号    | 千第55号      |
| 山武郡横芝光町長倉             | 長倉5            | 平成25年2月15日  | 千第54号    | 千第55号      |
| 山武郡横芝光町長倉             | 長倉6            | 平成25年2月15日  | 千第54号    | 千第55号      |
| 山武郡横芝光町長倉             | 長倉7            | 平成25年2月15日  | 千第54号    | 千第55号      |

| 指定箇所              | 区域名  | 告示日        | 警戒区域告示番号 | 特別警戒区域告示番号 |
|-------------------|------|------------|----------|------------|
| 山武郡横芝光町取立         | 取立1  | 平成25年2月15日 | 千第54号    | 千第55号      |
| 山武郡横芝光町小田部        | 小田部1 | 令和2年3月31日  | 千第208号   | 千第219号     |
| 山武郡横芝光町小田部        | 小田部2 | 令和2年3月31日  | 千第208号   | 千第219号     |
| 山武郡横芝光町小田部        | 小田部3 | 令和2年3月31日  | 千第208号   | 千第219号     |
| 山武郡横芝光町小田部        | 小田部4 | 令和2年3月31日  | 千第208号   | 千第219号     |
| 山武郡横芝光町小田部        | 小田部5 | 令和2年3月31日  | 千第208号   | 千第219号     |
| 山武郡横芝光町小田部        | 小田部6 | 令和2年3月31日  | 千第208号   | 千第219号     |
| 山武郡横芝光町富下         | 富下1  | 令和2年3月31日  | 千第208号   | 千第219号     |
| 山武郡横芝光町富下、<br>傍示戸 | 富下2  | 令和2年3月31日  | 千第208号   | 千第219号     |
| 山武郡横芝光町富下、<br>傍示戸 | 富下3  | 令和2年3月31日  | 千第208号   | 千第219号     |
| 山武郡横芝光町富下、<br>傍示戸 | 富下4  | 令和2年3月31日  | 千第208号   | 千第219号     |
| 山武郡横芝光町取立         | 取立1  | 令和2年3月31日  | 千第208号   | 千第219号     |
| 山武郡横芝光町取立         | 取立2  | 令和2年3月31日  | 千第208号   | 千第219号     |
| 山武郡横芝光町篠本         | 篠本1  | 令和2年3月31日  | 千第208号   | 千第219号     |
| 山武郡横芝光町篠本         | 篠本2  | 令和2年3月31日  | 千第208号   | 千第219号     |
| 山武郡横芝光町篠本         | 篠本3  | 令和2年3月31日  | 千第208号   | 千第219号     |
| 山武郡横芝光町篠本         | 篠本4  | 令和2年3月31日  | 千第208号   | 千第219号     |
| 山武郡横芝光町篠本         | 篠本5  | 令和2年3月31日  | 千第208号   | 千第219号     |
| 山武郡横芝光町篠本         | 篠本6  | 令和2年3月31日  | 千第208号   | 千第219号     |
| 山武郡横芝光町篠本         | 篠本7  | 令和2年3月31日  | 千第208号   | 千第219号     |
| 山武郡横芝光町篠本         | 篠本8  | 令和2年3月31日  | 千第208号   | 千第219号     |
| 山武郡横芝光町篠本         | 篠本9  | 令和2年3月31日  | 千第208号   | 千第219号     |
| 山武郡横芝光町篠本         | 篠本10 | 令和2年3月31日  | 千第208号   | 千第219号     |
| 山武郡横芝光町市野原        | 市野原1 | 令和2年3月31日  | 千第208号   | 千第219号     |
| 山武郡横芝光町市野原、<br>宝米 | 市野原2 | 令和2年3月31日  | 千第208号   | 千第219号     |
| 山武郡横芝光町市野原        | 市野原3 | 令和2年3月31日  | 千第208号   | 千第219号     |
| 山武郡横芝光町二又         | 二又1  | 令和2年3月31日  | 千第208号   | 千第219号     |
| 山武郡横芝光町二又、<br>市野原 | 二又2  | 令和2年3月31日  | 千第208号   | 千第219号     |
| 山武郡横芝光町二又         | 二又3  | 令和2年3月31日  | 千第208号   | 千第219号     |
| 山武郡横芝光町二又         | 二又4  | 令和2年3月31日  | 千第208号   | 千第219号     |
| 山武郡横芝光町二又         | 二又5  | 令和2年3月31日  | 千第208号   | 千第219号     |
| 山武郡横芝光町芝崎         | 芝崎1  | 令和2年3月31日  | 千第208号   | 千第219号     |
| 山武郡横芝光町芝崎         | 芝崎2  | 令和2年3月31日  | 千第208号   | 千第219号     |
| 山武郡横芝光町芝崎         | 芝崎4  | 令和2年3月31日  | 千第208号   | 千第219号     |
| 山武郡横芝光町芝崎、<br>虫生  | 芝崎5  | 令和2年3月31日  | 千第208号   | 千第219号     |
| 山武郡横芝光町芝崎         | 芝崎6  | 令和2年3月31日  | 千第208号   | 千第219号     |

| 指定箇所          | 区域名  | 告示日       | 警戒区域告示番号 | 特別警戒区域告示番号 |
|---------------|------|-----------|----------|------------|
| 山武郡横芝光町芝崎、虫生  | 芝崎7  | 令和2年3月31日 | 千第208号   | 千第219号     |
| 山武郡横芝光町芝崎     | 芝崎8  | 令和2年3月31日 | 千第208号   | 千第219号     |
| 山武郡横芝光町小川台    | 小川台  | 令和2年3月31日 | 千第208号   | 千第219号     |
| 山武郡横芝光町新井     | 新井1  | 令和2年3月31日 | 千第208号   | 千第219号     |
| 山武郡横芝光町新井     | 新井2  | 令和2年3月31日 | 千第208号   | 千第219号     |
| 山武郡横芝光町新井     | 新井3  | 令和2年3月31日 | 千第208号   | 千第219号     |
| 山武郡横芝光町新井     | 新井4  | 令和2年3月31日 | 千第208号   | 千第219号     |
| 山武郡横芝光町傍示戸    | 傍示戸2 | 令和2年3月31日 | 千第208号   | 千第219号     |
| 山武郡横芝光町台      | 台1   | 令和2年3月31日 | 千第208号   | 千第219号     |
| 山武郡横芝光町台      | 台2   | 令和2年3月31日 | 千第208号   | 千第219号     |
| 山武郡横芝光町台      | 台3   | 令和2年3月31日 | 千第208号   | 千第219号     |
| 山武郡横芝光町台      | 台4   | 令和2年3月31日 | 千第208号   | 千第219号     |
| 山武郡横芝光町台      | 台5   | 令和2年3月31日 | 千第208号   | 千第219号     |
| 山武郡横芝光町台      | 台6   | 令和2年3月31日 | 千第208号   | 千第219号     |
| 山武郡横芝光町台      | 台7   | 令和2年3月31日 | 千第208号   | 千第219号     |
| 山武郡横芝光町台      | 台8   | 令和2年3月31日 | 千第208号   | 千第219号     |
| 山武郡横芝光町台      | 台9   | 令和2年3月31日 | 千第208号   | 千第219号     |
| 山武郡横芝光町母子     | 母子1  | 令和2年3月31日 | 千第208号   | 千第219号     |
| 山武郡横芝光町母子     | 母子2  | 令和2年3月31日 | 千第208号   | 千第219号     |
| 山武郡横芝光町母子     | 母子3  | 令和2年3月31日 | 千第208号   | 千第219号     |
| 山武郡横芝光町虫生     | 虫生1  | 令和2年3月31日 | 千第208号   | 千第219号     |
| 山武郡横芝光町虫生     | 虫生2  | 令和2年3月31日 | 千第208号   | 千第219号     |
| 山武郡横芝光町虫生、芝崎  | 虫生3  | 令和2年3月31日 | 千第208号   | 千第219号     |
| 山武郡横芝光町牛熊     | 牛熊2  | 令和2年3月31日 | 千第208号   | 千第219号     |
| 山武郡横芝光町牛熊     | 牛熊3  | 令和2年3月31日 | 千第208号   | 千第219号     |
| 山武郡横芝光町牛熊     | 牛熊4  | 令和2年3月31日 | 千第208号   | 千第219号     |
| 山武郡横芝光町牛熊     | 牛熊5  | 令和2年3月31日 | 千第208号   | 千第219号     |
| 山武郡横芝光町谷台     | 谷台1  | 令和2年3月31日 | 千第208号   | 千第219号     |
| 山武郡横芝光町谷台     | 谷台2  | 令和2年3月31日 | 千第208号   | 千第219号     |
| 山武郡横芝光町中台     | 中台1  | 令和2年3月31日 | 千第208号   | 千第219号     |
| 山武郡横芝光町中台     | 中台2  | 令和2年3月31日 | 千第208号   | 千第219号     |
| 山武郡横芝光町中台     | 中台3  | 令和2年3月31日 | 千第208号   | 千第219号     |
| 山武郡横芝光町中台     | 中台4  | 令和2年3月31日 | 千第208号   | 千第219号     |
| 山武郡横芝光町木戸台    | 木戸台1 | 令和2年3月31日 | 千第208号   | 千第219号     |
| 山武郡横芝光町木戸台    | 木戸台2 | 令和2年3月31日 | 千第208号   | 千第219号     |
| 山武郡横芝光町小堤、木戸台 | 小堤2  | 令和2年3月31日 | 千第208号   | 千第219号     |
| 山武郡横芝光町小堤     | 小堤3  | 令和2年3月31日 | 千第208号   | 千第219号     |
| 山武郡横芝光町小堤     | 小堤4  | 令和2年3月31日 | 千第208号   | 千第219号     |
| 山武郡横芝光町寺方     | 寺方2  | 令和2年3月31日 | 千第208号   | 千第219号     |

| 指定箇所             | 区域名  | 告示日        | 警戒区域告示番号 | 特別警戒区域告示番号 |
|------------------|--|------------|----------|------------|
| 山武郡横芝光町坂田        | 坂田3  | 令和2年3月31日  | 千第208号   | 千第219号     |
| 山武郡横芝光町遠山        | 遠山3  | 令和2年3月31日  | 千第208号   | 千第219号     |
| 匝瑳市亀崎、山武郡横芝光町篠本  | 亀崎1  | 令和2年6月2日   | 千第322号   | 千第324号     |
| 匝瑳市亀崎、山武郡横芝光町篠本  | 亀崎3  | 令和2年6月2日   | 千第322号   | 千第324号     |
| 大網白里市金谷郷         | 金谷郷1   | 平成21年11月6日 | 千第792号   | 千第794号     |
| 大網白里市金谷郷         | 金谷郷2-a<br>金谷郷2-b<br>金谷郷2-c<br>金谷郷2-d<br>金谷郷2-e | 平成21年11月6日 | 千第792号   | 千第794号     |
| 大網白里市砂田          | 砂田-a<br>砂田-b<br>砂田-c<br>砂田-d                   | 平成21年11月6日 | 千第792号   | 千第794号     |
| 大網白里市小中          | 小中   | 平成21年11月6日 | 千第792号   | 千第794号     |
| 大網白里市大網          | 本宿2-a<br>本宿2-b                                 | 平成21年11月6日 | 千第792号   | 千第794号     |
| 大網白里市餅ノ木         | 餅ノ木-a<br>餅ノ木-b<br>餅ノ木-c                        | 平成21年11月6日 | 千第792号   | 千第794号     |
| 大網白里市養安寺・東金市山口   | 養安寺1-a<br>養安寺1-b                               | 平成21年11月6日 | 千第792号   | 千第794号     |
| 大網白里市養安寺         | 養安寺2-a<br>養安寺2-b                               | 平成21年11月6日 | 千第792号   | 千第794号     |
| 大網白里市養安寺         | 養安寺3-a<br>養安寺3-b<br>養安寺3-c<br>養安寺3-d<br>養安寺3-e | 平成21年11月6日 | 千第792号   | 千第794号     |
| 大網白里市養安寺         | 養安寺4-a<br>養安寺4-b<br>養安寺4-c                     | 平成21年11月6日 | 千第792号   | 千第794号     |
| 大網白里市養安寺・東金市山口   | 養安寺7-a<br>養安寺7-b                               | 平成21年11月6日 | 千第792号   | 千第794号     |
| 大網白里市小西          | 小西2-a<br>小西2-b                                 | 平成21年11月6日 | 千第792号   | 千第794号     |
| 大網白里市金谷郷         | 金谷郷9   | 平成21年11月6日 | 千第792号   | 千第794号     |
| 大網白里市南玉・千葉市緑区土気町 | 南玉1  | 平成21年11月6日 | 千第792号   | 千第794号     |
| 大網白里市南玉          | 南玉2  | 平成21年11月6日 | 千第792号   | 千第794号     |
| 大網白里市池田          | 池田2-a<br>池田2-b<br>池田2-c                        | 平成21年11月6日 | 千第792号   | 千第794号     |
| 大網白里市小中          | 小中7  | 平成21年11月6日 | 千第792号   | 千第794号     |
| 大網白里市小中          | 小中11   | 平成21年11月6日 | 千第792号   | 千第794号     |

| 指定箇所     | 区域名                  | 告示日        | 警戒区域告示番号 | 特別警戒区域告示番号 |
|----------|----------------------|------------|----------|------------|
| 大網白里市金谷郷 | 金谷郷17- a<br>金谷郷17- b | 平成21年11月6日 | 千第792号   | 千第794号     |
| 大網白里市神房  | 神房1                  | 平成21年11月6日 | 千第792号   | 千第794号     |
| 大網白里市大網  | 笹田                   | 平成25年2月15日 | 千第54号    | 千第55号      |
| 大網白里市大網  | 本宿                   | 平成25年2月15日 | 千第54号    | 特別警戒区域なし   |
| 大網白里市小西  | 小西1                  | 平成25年2月15日 | 千第54号    | 千第55号      |
| 大網白里市小西  | 小西3                  | 平成25年2月15日 | 千第54号    | 千第55号      |
| 大網白里市餅ノ木 | 餅ノ木2                 | 平成25年2月15日 | 千第54号    | 千第55号      |
| 大網白里市養安寺 | 養安寺5                 | 平成25年2月15日 | 千第54号    | 千第55号      |
| 大網白里市養安寺 | 養安寺6                 | 平成25年2月15日 | 千第54号    | 千第55号      |
| 大網白里市養安寺 | 養安寺8                 | 平成25年2月15日 | 千第54号    | 千第55号      |
| 大網白里市養安寺 | 養安寺9                 | 平成25年2月15日 | 千第54号    | 千第55号      |
| 大網白里市養安寺 | 養安寺10                | 平成25年2月15日 | 千第54号    | 千第55号      |
| 大網白里市金谷郷 | 金谷郷3                 | 平成25年2月15日 | 千第54号    | 千第55号      |
| 大網白里市金谷郷 | 金谷郷4                 | 平成25年2月15日 | 千第54号    | 千第55号      |
| 大網白里市金谷郷 | 金谷郷5                 | 平成25年2月15日 | 千第54号    | 千第55号      |
| 大網白里市金谷郷 | 金谷郷6                 | 平成25年2月15日 | 千第54号    | 千第55号      |
| 大網白里市金谷郷 | 金谷郷7                 | 平成25年2月15日 | 千第54号    | 千第55号      |
| 大網白里市金谷郷 | 金谷郷8                 | 平成25年2月15日 | 千第54号    | 千第55号      |
| 大網白里市金谷郷 | 金谷郷11                | 平成25年2月15日 | 千第54号    | 千第55号      |
| 大網白里市金谷郷 | 金谷郷16                | 平成25年2月15日 | 千第54号    | 千第55号      |
| 大網白里市金谷郷 | 金谷郷18                | 平成25年2月15日 | 千第54号    | 千第55号      |
| 大網白里市金谷郷 | 金谷郷19                | 平成25年2月15日 | 千第54号    | 千第55号      |
| 大網白里市金谷郷 | 金谷郷20                | 平成25年2月15日 | 千第54号    | 千第55号      |
| 大網白里市金谷郷 | 金谷郷21                | 平成25年2月15日 | 千第54号    | 千第55号      |
| 大網白里市金谷郷 | 金谷郷22                | 平成25年2月15日 | 千第54号    | 千第55号      |
| 大網白里市金谷郷 | 金谷郷23                | 平成25年2月15日 | 千第54号    | 千第55号      |
| 大網白里市金谷郷 | 金谷郷26                | 平成25年2月15日 | 千第54号    | 千第55号      |
| 大網白里市池田  | 池田1                  | 平成25年2月15日 | 千第54号    | 千第55号      |
| 大網白里市池田  | 池田3                  | 平成25年2月15日 | 千第54号    | 千第55号      |
| 大網白里市池田  | 池田4                  | 平成25年2月15日 | 千第54号    | 千第55号      |
| 大網白里市南玉  | 南玉3                  | 平成25年2月15日 | 千第54号    | 千第55号      |
| 大網白里市小中  | 小中4                  | 平成25年2月15日 | 千第54号    | 千第55号      |
| 大網白里市小中  | 小中5                  | 平成25年2月15日 | 千第54号    | 千第55号      |
| 大網白里市小中  | 小中6                  | 平成25年2月15日 | 千第54号    | 千第55号      |
| 大網白里市小中  | 小中8                  | 平成25年2月15日 | 千第54号    | 千第55号      |
| 大網白里市小中  | 小中10                 | 平成25年2月15日 | 千第54号    | 千第55号      |
| 大網白里市小中  | 小中12                 | 平成25年2月15日 | 千第54号    | 千第55号      |
| 大網白里市小中  | 小中13                 | 平成25年2月15日 | 千第54号    | 千第55号      |
| 大網白里市小中  | 小中14                 | 平成25年2月15日 | 千第54号    | 千第55号      |
| 大網白里市小中  | 小中15                 | 平成25年2月15日 | 千第54号    | 千第55号      |



| 指定箇所     | 区域名   | 告示日        | 警戒区域告示番号 | 特別警戒区域告示番号 |
|----------|-------|------------|----------|------------|
| 大網白里市大竹  | 大竹    | 平成25年2月15日 | 千第54号    | 千第55号      |
| 大網白里市大網  | 大網5   | 平成25年2月15日 | 千第54号    | 千第55号      |
| 大網白里市神房  | 神房2   | 平成25年2月15日 | 千第54号    | 千第55号      |
| 大網白里市永田  | 永田4   | 平成25年2月15日 | 千第54号    | 千第55号      |
| 大網白里市永田  | 永田5   | 平成25年2月15日 | 千第54号    | 千第55号      |
| 大網白里市永田  | 永田2   | 平成26年3月4日  | 千第96号    | 千第97号      |
| 大網白里市萱野  | 萱野1   | 令和2年3月10日  | 千第120号   | 千第122号     |
| 大網白里市萱野  | 萱野2   | 令和2年3月10日  | 千第120号   | 千第122号     |
| 大網白里市大網  | 大網1   | 令和2年3月10日  | 千第120号   | 千第122号     |
| 大網白里市大網  | 大網2   | 令和2年3月10日  | 千第120号   | 千第122号     |
| 大網白里市大網  | 大網3   | 令和2年3月10日  | 千第120号   | 千第122号     |
| 大網白里市大網  | 大網4   | 令和2年3月10日  | 千第120号   | 千第122号     |
| 大網白里市大網  | 大網6   | 令和2年3月10日  | 千第120号   | 千第122号     |
| 大網白里市大網  | 大網7   | 令和2年3月10日  | 千第120号   | 千第122号     |
| 大網白里市大網  | 大網8   | 令和2年3月10日  | 千第120号   | 千第122号     |
| 大網白里市大網  | 大網9   | 令和2年3月10日  | 千第120号   | 千第122号     |
| 大網白里市大網  | 大網10  | 令和2年3月10日  | 千第120号   | 千第122号     |
| 大網白里市大網  | 大網11  | 令和2年3月10日  | 千第120号   | 千第122号     |
| 大網白里市駒込  | 駒込    | 令和2年3月10日  | 千第120号   | 千第122号     |
| 大網白里市餅木  | 餅木3   | 令和2年3月10日  | 千第120号   | 千第122号     |
| 大網白里市餅木  | 餅木4   | 令和2年3月10日  | 千第120号   | 千第122号     |
| 大網白里市餅木  | 餅木5   | 令和2年3月10日  | 千第120号   | 千第122号     |
| 大網白里市小西  | 小西4   | 令和2年3月10日  | 千第120号   | 千第122号     |
| 大網白里市小西  | 小西5   | 令和2年3月10日  | 千第120号   | 千第122号     |
| 大網白里市小西  | 小西6   | 令和2年3月10日  | 千第120号   | 千第122号     |
| 大網白里市金谷郷 | 金谷郷10 | 令和2年3月10日  | 千第120号   | 千第122号     |
| 大網白里市金谷郷 | 金谷郷12 | 令和2年3月10日  | 千第120号   | 千第122号     |
| 大網白里市金谷郷 | 金谷郷13 | 令和2年3月10日  | 千第120号   | 千第122号     |
| 大網白里市小中  | 小中2   | 令和2年3月10日  | 千第120号   | 千第122号     |
| 大網白里市小中  | 小中3   | 令和2年3月10日  | 千第120号   | 千第122号     |
| 大網白里市永田  | 永田1   | 令和2年3月10日  | 千第120号   | 千第122号     |
| 大網白里市永田  | 永田3   | 令和2年3月10日  | 千第120号   | 千第122号     |

## 5-7 建築指導について

### (1) 建築の状況

建築確認の取扱件数は、指定確認検査機関による確認（以下「民間確認」という。）を含め、ここ数年間約1,000件前後で推移している。民間確認は、当事務所管内では平成13年度から取扱が開始され、その割合は行政確認を大きく上回る状況となってきた。

また、建築に関連する業務として、平成9年度から「福祉のまちづくり条例」、平成14年度から「建設リサイクル法」および平成22年度から「省エネルギー法」（平成29年度から「建築物省エネ法」に移行）の届出の受理・指導を行っている。

### (2) 業務内容

- ① 建築基準法に基づく建築物、工作物、小荷物専用昇降機及びホームエレベーターの確認並びに検査
- ② " 仮設建築物及び敷地等と道路との関係の許可・認定
- ③ " 道路位置指定
- ④ " 定期報告の審査
- ⑤ 建築関係諸届等の受理
- ⑥ 違反建築物の指導
- ⑦ 建築士事務所の立入検査
- ⑧ 建築統計の報告
- ⑨ 指定確認検査機関からの報告書の受理・審査
- ⑩ 住宅金融支援機構による災害復興住宅の設計審査並びに現場審査
- ⑪ 建築物のエネルギー消費性能の向上に関する法律（建築物省エネ法）に基づく届出の受理・指導
- ⑫ 千葉県福祉のまちづくり条例に基づく特定施設の届出の受理・指導
- ⑬ 建設リサイクル法に基づく解体工事等の届出の受理（建築部門）
- ⑭ 解体工事現場のパトロール
- ⑮ 防災査察（立入調査）

### (3) 地域、地区指定（右図）

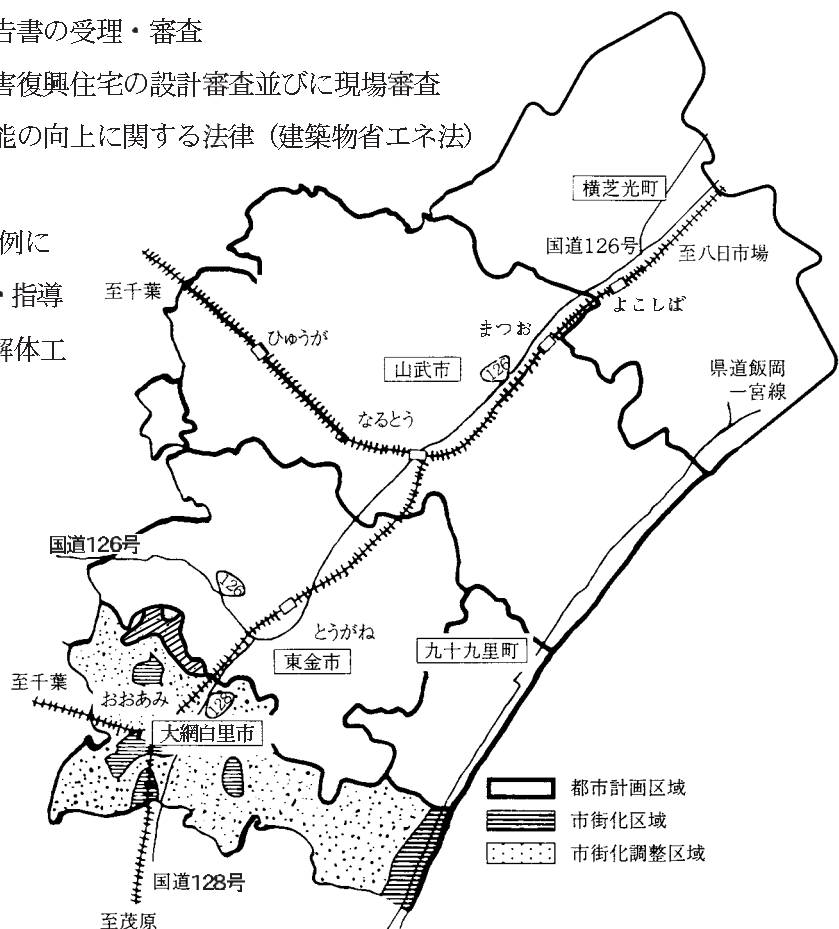

## (4) 建築関係取扱い件数

(令和4年4月1日～令和5年3月31日)

| 区分                 |      | 市町名 |     |       |       |      | 計   |
|--------------------|------|-----|-----|-------|-------|------|-----|
|                    |      | 東金市 | 山武市 | 大網白里市 | 九十九里町 | 横芝光町 |     |
| 建築確認               |      | 4   | 5   | 6     | 3     | 2    | 20  |
| 計画通知               |      | 1   | 0   | 0     | 0     | 0    | 1   |
| 工作物(計画通知含む)        |      | 0   | 0   | 0     | 0     | 0    | 0   |
| 昇降機(計画通知含む)        |      | 0   | 0   | 0     | 0     | 0    | 0   |
| 道路位置指定             |      | 8   | 1   | 0     | 0     | 0    | 9   |
| 仮設許可               |      | 0   | 13  | 3     | 4     | 2    | 22  |
| 建築基準法第43条許可認定      |      | 3   | 0   | 1     | 0     | 2    | 6   |
| まちづくり条例<br>(届出・通知) |      | 3   | 1   | 0     | 1     | 1    | 6   |
| 建設リサイクル法           | 届出件数 | 63  | 47  | 30    | 34    | 27   | 201 |
|                    | 通知件数 | 2   | 1   | 1     | 2     | 1    | 7   |
| 省エネルギー法            |      | 7   | 2   | 8     | 1     | 5    | 24  |

## 5-8 宅地指導について

### (1) 宅地開発の概要

当管内では、千葉、東京方面への通勤圏という地理的条件から、宅地開発が進行している。

これまで、東金市、大網白里市において大規模な住宅団地の開発が実施されたほか、1 ha以下の小規模な宅地開発も管内各地で行われている。

宅地開発による無秩序な市街地形成を抑制するため、大網白里市では、昭和58年5月に都市計画法に基づき区域区分の決定（平成元年12月市域全域に区域を変更）を行った。

他の市町においても平成13年5月に旧松尾町、旧横芝町及び旧光町が都市計画区域に指定されるなど、管内すべての市町が都市計画区域になっており、秩序あるまちづくりの推進に努めるとともに、宅地開発の指導強化を行っている。

また、大網白里市では、令和4年4月1日から開発許可等の事務処理権限を有する事務処理市に移行し、地域の実情に応じたまちづくりを進めている。

### (2) 業務内容

- イ 都市計画法に基づく開発行為の許可等
- ロ 都市計画法第53条の規定による建築の許可（九十九里町及び横芝光町）
- ハ 租税特別措置法に基づく優良宅地の認定
- ニ 違反宅地開発事業のパトロール及び指導

(3) 宅地開発事業規制区域

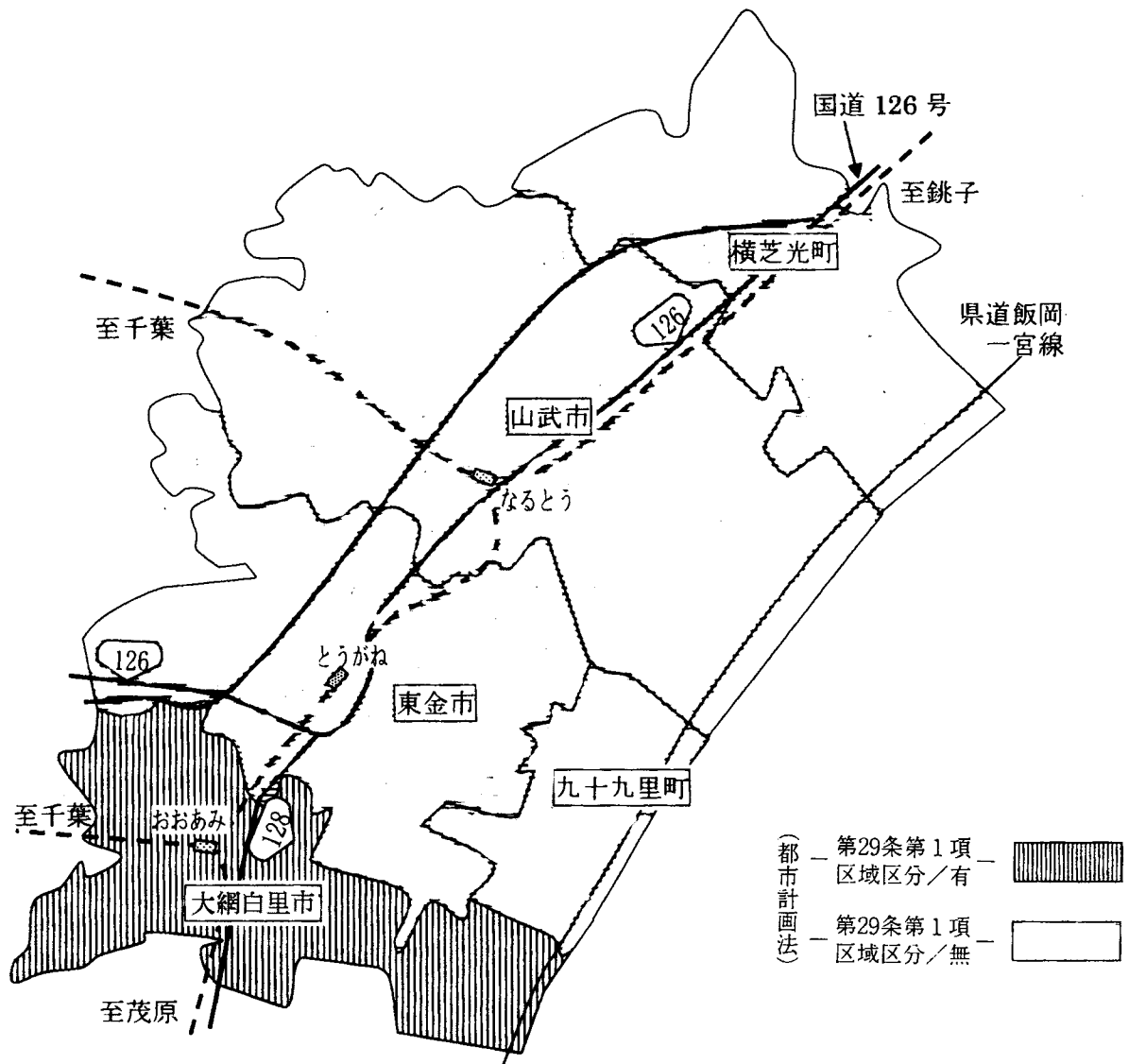

(4) 宅地開発事業規制規模（都市計画法）

| 規制規模  | 市 町 名                         |
|-------|-------------------------------|
| 0.1ha | 山武市、大網白里市（市街化調整区域を除く）<br>横芝光町 |
| 0.3ha | 東金市、九十九里町                     |

(5) 開発行為及び建築の許可等について

令和4.4.1～令和5.3.31

| 種 別                  | 件 数 | 備 考 |
|----------------------|-----|-----|
| 都 市 計 画 法 第 29 条 許 可 | 10  |     |
| ” 第 35 条 の 2 変 更 許 可 | 0   |     |
| ” 第 37 条 承 認         | 1   |     |
| ” 第 42 条 許 可         | 2   |     |
| ” 第 43 条 許 可         | 2   |     |
| ” 施 行 規 則 第 60 条 証 明 | 1   |     |
| 優 良 宅 地 の 認 定        | 0   |     |
| 優 良 宅 地 の 証 明        | 0   |     |
| 計                    | 16  |     |

## 6 用地及び補償の執行状況

### (1) 国庫補助事業

| 工 事 名                   | 用地面積 (㎡) |          | 用地費 (円)    |            | 契約件数       |            | 補 償 |             |               |             |             |
|-------------------------|----------|----------|------------|------------|------------|------------|-----|-------------|---------------|-------------|-------------|
|                         | 2年度      | 3年度      | 2年度        | 3年度        | 2年度        | 3年度        | 2年度 | 3年度         | 4年度           | 4年度         |             |
|                         |          |          |            |            |            |            |     |             |               |             |             |
| 社会資本整備総合交付金<br>(道路整備過分) | -        | -        | -          | -          | -          | -          | 1   | -           | -             | 0           |             |
| 社会資本整備総合交付金<br>(交付金街路)  | 475.76   | 297.02   | 12,438,820 | 12,804,842 | 4          | 1          | 0   | 64,859,227  | 46,025,621    | 0           |             |
| 防災・安全交付金<br>(交通安全)      | 184.95   | 576.64   | 4,417,299  | 8,238,089  | 4          | 9          | 3   | 1,486,948   | 29,620,993    | 71,894,549  |             |
| 広域河川改修                  | 349.99   | 485.67   | 8,285,302  | 1,727,956  | 1          | 0          | 3   | 82,349,994  | 116,211,131   | 66,819,037  |             |
| 総合流域防災                  | -        | -        | -          | -          | 1          | 1          | 0   | 6,606,839   | 0             | 1,557,100   |             |
| 海岸基盤整備                  | -        | -        | -          | -          | 13         | 1          | 1   | 110,006,405 | 4,655,435     | 385,827     |             |
| 河川災害復旧                  | -        | -        | -          | -          | -          | -          | -   | -           | -             | -           |             |
|                         |          |          |            |            |            |            |     |             |               |             |             |
|                         |          |          |            |            |            |            |     |             |               |             |             |
| 合 計                     | 1,010.70 | 1,359.33 | 1,406.99   | 25,141,421 | 22,770,887 | 15,612,830 | 23  | 12          | 8,265,309,413 | 196,513,180 | 140,656,513 |

※支払日ベース

面積は契約日ベース

補償契約件数は契約日ベース

先行取得は再取得時

(2) 県単独事業

| 工 事 名           | 用 地 面 積 (㎡) |          |          |            | 用 地 費 (円)  |            |     |     | 補 償  |            |            |            |
|-----------------|-------------|----------|----------|------------|------------|------------|-----|-----|------|------------|------------|------------|
|                 | 2年度         |          | 3年度      |            | 2年度        |            | 3年度 |     | 契約件数 |            | 補 償 額 (円)  |            |
|                 | 2年度         | 3年度      | 4年度      | 3年度        | 2年度        | 3年度        | 4年度 | 2年度 | 3年度  | 4年度        | 2年度        | 3年度        |
| 道 路 改 良         | 245.35      | 3,257.11 | 2,362.22 | 2,458,913  | 18,158,238 | 31,897,679 | 6   | 10  | 8    | 1,228,350  | 12,576,917 | 78,044,354 |
| 橋 梁 架 換         | -           | -        | -        | -          | -          | -          | -   | -   | -    | -          | -          | -          |
| 街 路 整 備         | 0.92        | 0        | -        | 91,821     | 11,000     | -          | 0   | 0   | -    | 2,490,231  | 0          | -          |
| 県 単 河 川 改 良     | -           | 0        | 220.39   | -          | 0          | 279,295    | 3   | 1   | 2    | 2,932,874  | 18,094,648 | 5,316,271  |
| 県 単 河 川 維 持     | -           | -        | -        | -          | -          | -          | -   | -   | -    | -          | -          | -          |
| 交 通 安 全 対 策     | 904.30      | 100.47   | -        | 6,199,190  | 1,533,081  | -          | 2   | 2   | -    | 10,016,501 | 5,133,472  | -          |
| 災 害 防 止         | -           | -        | -        | -          | -          | -          | -   | -   | 2    | -          | -          | 2,748,910  |
| 電 線 類 地 中 化 整 備 | -           | -        | -        | -          | -          | -          | -   | -   | 1    | -          | -          | 1,120,940  |
| 合 計             | 1,150.57    | 3,357.58 | 2,582.61 | 8,749,924  | 19,702,319 | 32,176,974 | 11  | 13  | 13   | 16,667,956 | 35,805,037 | 87,230,475 |
| 用 地 債 務         | 2,351.82    | 0        | 341.13   | 17,938,209 | 5,906,140  | 2,717,752  | 3   | 0   | 1    | 14,070,121 | 31,091,700 | 2,980,514  |

※支払日ベース

面積は契約日ベース

補償契約件数は契約日ベース

先行取得は再取得時

令和2年度分から用地債務を別途計上



## 7 国有土地，道路及び河川等占使用状況

### (1) 道路・河川の占使用状況

| 年度   | 道 路   |            | 河 川 |           |
|------|-------|------------|-----|-----------|
|      | 件 数   | 金 額        | 件 数 | 金 額       |
| 平成27 | 4,166 | 33,774,188 | 637 | 2,624,290 |
| 28   | 4,266 | 34,108,050 | 642 | 3,115,949 |
| 29   | 4,315 | 34,351,802 | 655 | 3,151,807 |
| 30   | 1,934 | 36,990,256 | 592 | 3,129,477 |
| 令和元  | 2,202 | 37,378,765 | 672 | 3,118,733 |
| 2    | 2,198 | 39,197,933 | 680 | 3,131,182 |
| 3    | 1,977 | 42,822,215 | 675 | 3,219,064 |
| 4    | 1,968 | 42,350,036 | 671 | 3,269,541 |

※令和2年度以降は、水道事業等の占用について、一括更新としてカウントした。

### (2) 都市公園・海岸保全区域の占使用状況

| 年度   | 都市公園 |            | 海岸保全区域 |           |
|------|------|------------|--------|-----------|
|      | 件 数  | 金 額        | 件 数    | 金 額       |
| 平成27 | 64   | 36,750,116 | 40     | 1,755,582 |
| 28   | 65   | 36,548,838 | 62     | 1,671,265 |
| 29   | 82   | 37,318,249 | 63     | 1,678,466 |
| 30   | 86   | 37,502,550 | 59     | 2,002,352 |
| 令和元  | 97   | 36,829,452 | 54     | 1,470,793 |
| 2    | 48   | 36,666,764 | 24     | 957,570   |
| 3    | 53   | 39,382,367 | 34     | 957,057   |
| 4    | 50   | 45,030,358 | 38     | 912,130   |

### (3) 境界確定に関する処理状況

| 年度   | 申 請 件 数          |                   |           |                | 立 合<br>件 数 | う ち 処 理 件 数 |            | 翌 年 度<br>繰 越 件 数 |
|------|------------------|-------------------|-----------|----------------|------------|-------------|------------|------------------|
|      | 前年度<br>繰越件数<br>a | 当該年度<br>申請件数<br>b | 取下件数<br>c | 計<br>a + b - c |            | 確 定         | 不 調<br>保 留 |                  |
| 平成27 | 1                | 57                | 0         | 58             | 58         | 58          | 0          | 0                |
| 28   | 0                | 55                | 0         | 55             | 55         | 55          | 0          | 2                |
| 29   | 2                | 67                | 2         | 67             | 63         | 63          | 0          | 5                |
| 30   | 5                | 67                | 6         | 66             | 51         | 52          | 2          | 12               |
| 令和元  | 12               | 49                | 3         | 58             | 46         | 46          | 0          | 12               |
| 2    | 12               | 64                | 1         | 75             | 66         | 63          | 3          | 12               |
| 3    | 12               | 59                | 2         | 69             | 54         | 49          | 5          | 9                |
| 4    | 9                | 59                | 1         | 67             | 57         | 55          | 2          | 12               |

## 8 参考資料

### 関 係 官 公 庁

|                  | 名 称                            | 〒        | 住 所           | TEL            |
|------------------|--------------------------------|----------|---------------|----------------|
| 県<br>関<br>係      | 山武地域振興事務所                      | 283-0006 | 東金市東新宿17-6    | 0475 (54) 0222 |
|                  | 山武農業事務所                        | 283-0006 | 東金市東新宿17-6    | 0475 (54) 1121 |
|                  | 東部家畜保健衛生所                      | 283-0064 | 東金市川場1105-3   | 0475 (52) 4101 |
|                  | 北部林業事務所                        | 289-1321 | 山武市富田1177-7   | 0475 (82) 3121 |
| 警<br>察<br>関<br>係 | 東金警察署                          | 283-0061 | 東金市北之幸谷10-12  | 0475 (54) 0110 |
|                  | 山武警察署                          | 289-1321 | 山武市富田1177-3   | 0475 (82) 0110 |
| 国<br>関<br>係      | 東金労働基準監督署                      | 283-0005 | 東金市田間65       | 0475 (52) 4358 |
|                  | 東日本高速道路株式会社<br>関東支社<br>千葉工事事務所 | 261-0014 | 千葉市美浜区若葉2-9-3 | 043 (350) 3321 |
|                  | 千葉地方方法務局<br>東金出張所              | 283-0063 | 東金市堀上334-12   | 0475 (52) 2402 |

### 市 町 村 関 係

| 名 称         | 〒        | 住 所            | TEL                   |
|-------------|----------|----------------|-----------------------|
| 東 金 市       | 283-8511 | 東金市東岩崎1-1      | 0475 (50) 1111 (代表)   |
| 山 武 市       | 289-1392 | 山武市殿台296       | 0475 (80) 1112 (代表)   |
| 山 武 出 張 所   | 289-1298 | 山武市埴谷1884-1    | 0475 (89) 3600 (代表)   |
| 蓮 沼 出 張 所   | 289-1892 | 山武市蓮沼ハの233     | 0475 (86) 3111 (代表)   |
| 松 尾 出 張 所   | 289-1593 | 山武市松尾町五反田3012  | 0479 (80) 7117 (代表)   |
| 大 網 白 里 市   | 299-3292 | 大網白里市大網115-2   | 0475 (70) 0300 (総合案内) |
| 九 十 九 里 町   | 283-0195 | 山武郡九十九里町片貝4099 | 0475 (70) 3100 (代表)   |
| 横 芝 光 町     | 289-1793 | 山武郡横芝光町宮川11902 | 0479 (84) 1211 (代表)   |
| 九十九里地域水道企業団 | 283-0802 | 東金市東金769-2     | 0475 (54) 0631 (代表)   |
| 山武郡市広域水道企業団 | 283-0062 | 東金市家徳361-8     | 0475 (55) 7851 (代表)   |
| 山武郡市広域行政組合  | 283-8505 | 東金市東岩崎1-17     | 0475 (54) 0251 (代表)   |

関 係 協 議 会 等

| 協 議 会 名 等   | 所長役職名  | 事 務 局  |
|---|--|--|
| <p>道路関係</p> <p>千葉県道路協会山武支部</p> <p>横芝・神崎間首都圏中央連絡自動車道建設促進協議会</p> <p>東金・茂原・木更津間首都圏中央連絡自動車道建設促進協議会</p> <p>銚子連絡道二期（横芝光町～匝瑳市間）事業推進連絡協議会</p> <p>国道409号道路整備促進期成同盟会</p> <p>（主）飯岡一宮線バイパス建設促進期成同盟会</p> <p>広域営農団地農道整備九十九里地区促進協議会</p>  | <p>幹 事</p> <p>顧 問</p> <p>顧 問</p> <p>委 員</p> <p>顧 問</p> <p>参 与</p> <p>参 与</p>   | <p>山武土木事務所</p> <p>成田市</p> <p>茂原市</p> <p>海匠土木事務所</p> <p>茂原市</p> <p>九十九里町</p> <p>山武農業事務所</p>   |
| <p>河川関係</p> <p>千葉県河川協会山武支部</p> <p>栗山川流域懇談会</p> <p>栗山川改修工事促進期成同盟会</p> <p>栗山川シンポジウム</p> <p>栗山川汚染防止対策協議会</p> <p>美しい木戸川を守る会</p> <p>作田川流域懇談会</p> <p>作田川改修期成同盟会</p> <p>美しい作田川を守る会</p> <p>真亀川流域懇談会</p> <p>真亀川改修期成同盟会</p> <p>真亀川をきれいにする協議会</p> <p>南白亀川流域懇談会</p> <p>南白亀川改修期成同盟会</p> <p>南九十九里浜保全対策協議会</p> | <p>幹 事</p> <p>幹 事</p> <p>参 与</p> <p>顧 問</p> <p>参 与</p> <p>参 与</p> <p>幹 事</p> <p>参 与</p> <p>参 与</p> <p>幹 事</p> <p>参 与</p> <p>参 与</p> <p>委 員</p> <p>参 与</p> <p>顧 問</p> | <p>山武土木事務所</p> <p>山武土木事務所</p> <p>横芝光町</p> <p>横芝光町</p> <p>横芝光町</p> <p>山武市</p> <p>山武土木事務所</p> <p>山武市</p> <p>九十九里町</p> <p>山武土木事務所</p> <p>東金市</p> <p>大網白里市</p> <p>長生土木</p> <p>白子町</p> <p>白子町</p> |
| <p>その他関係</p> <p>山武郡市水防連絡会</p> <p>東金市防災会議</p> <p>山武市防災会議</p> <p>大網白里市防災会議</p> <p>九十九里町防災会議</p> <p>東金市都市計画審議会</p> <p>山武市都市計画審議会</p> <p>大網白里市都市計画審議会</p> <p>九十九里町都市計画審議会</p> <p>横芝光町都市計画審議会</p> <p>山武郡土木行政推進協議会</p> <p>山武郡地区公共工事発注機関労働災害防止協議会</p>  | <p>会 長</p> <p>委 員</p> <p>委 員</p> <p>委 員</p> <p>委 員</p> <p>委 員</p> <p>委 員</p> <p>委 員</p> <p>委 員</p> <p>委 員</p> <p>事 務 局 長</p> <p>会 長</p>                              | <p>山武土木事務所</p> <p>東金市</p> <p>山武市</p> <p>大網白里市</p> <p>九十九里町</p> <p>東金市</p> <p>山武市</p> <p>大網白里市</p> <p>九十九里町</p> <p>横芝光町</p> <p>山武土木事務所</p> <p>山武土木事務所</p>                                     |

## 財 産 の 管 理 状 況

土地の部

(令和5年4月1日現在)

| 所在地        | 種 目 | 登録簿の面積    | 台帳価格         | 取得年月日    | 登記年月日    | 使用区分 |
|------------|-----|-----------|--------------|----------|----------|------|
| 東金市東新宿17-6 | 敷地  | 4,948.52㎡ | 269,012,788円 | S46.4.12 | S46.4.12 | 庁舎敷地 |

建物の部

(令和5年4月1日現在)

| 種 目     | 所 在 地      | 登記簿の面積<br>実 面 積 | 台 帳 価 格 | 取得年月日    | 登記年月日     | 使用区分 |
|---------|------------|-----------------|---------|----------|-----------|------|
| 東金合同庁舎  | 東金市東新宿17-6 | 1,960.55㎡       |         | S46.3.20 | S46.10.28 | 事務所  |
| 車 庫     | ”          | 219.81          |         | S46.3.20 | ”         | 車 庫  |
| 特 殊 車 庫 | ”          | 118.40          |         | S46.3.20 | ”         | ”    |
| 水 防 車 庫 | ”          | 66.10           |         | S47.5.31 | S49.5.9   | 倉 庫  |
| 倉 庫     | ”          | 38.88           |         | S56.3.23 | S56.12.15 | ”    |

### 歴 代 所 長

|                  |                                  |                |         |         |
|------------------|----------------------------------|----------------|---------|---------|
| S21.3.5~S26.8.20 | 戸 村 鉄之助                          | 7.4.1~         | 9.3.31  | 山 下 眞   |
| 26.8.21~28.8.31  | 安 藤 金 夫                          | 9.4.1~         | 11.3.31 | 藍 郷 黎治郎 |
| 28.9.1~31.7.15   | 乾 和 直                            | 11.4.1~        | 12.3.31 | 千 村 文 彦 |
| 31.7.16~32.9.30  | 清 水 孝                            | 12.4.1~        | 13.4.25 | 川 上 七海兵 |
| 32.10.1~34.6.4   | 一ノ関 平十郎                          | 13.4.26~       | 14.3.31 | 河 端 計 範 |
| 34.6.5~36.3.31   | 大 田 博                            | 14.4.1~        | 15.3.31 | 船 津 勝 治 |
| 36.4.1~38.5.4    | 酒 井 六 郎                          | 15.4.1~        | 16.3.31 | 市 川 大 倫 |
| 38.5.5~40.7.15   | 仲 田 正                            | 16.4.1~        | 17.4.20 | 早 川 地 昭 |
| 40.7.16~42.9.30  | 渡 辺 貞 夫                          | 17.4.21~       | 18.3.31 | 酒 井 廣 治 |
| 42.10.1~44.3.31  | 大 塚 毅                            | 18.4.1~        | 19.3.31 | 市 東 洋   |
| 44.4.1~45.3.31   | 林 保 蔵                            | 19.4.1~        | 20.3.31 | 力 久 広 行 |
| 45.4.1~48.3.31   | 庄 司 武 文                          | 20.4.1~        | 23.3.31 | 石 井 正 一 |
| 48.4.1~51.3.31   | 安 原 弘 雄                          | 23.4.1~        | 24.3.31 | 土 屋 謙   |
| 51.4.1~53.3.31   | 多 田 秀 夫                          | 24.4.1~        | 25.3.31 | 鈴 木 正 彦 |
| 53.4.1~56.3.31   | 影 山 浄                            | 25.4.1~        | 26.3.31 | 古 橋 守 雄 |
| 56.4.1~56.6.15   | 弦 本 成 幹<br><small>在木部長兼務</small> | 26.4.1~        | 27.3.31 | 大 湊 一 文 |
| 56.6.16~S58.3.31 | 荒 井 弘                            | 27.4.1~        | 28.3.31 | 齐 藤 誠   |
| 58.4.1~60.4.10   | 堀 込 米 治                          | 28.4.1~        | 29.3.31 | 平 野 秀 明 |
| 60.4.11~62.3.31  | 窪 田 幹 男                          | 29.4.1~        | 30.3.31 | 五十嵐 隆 夫 |
| 62.4.1~H元.3.31   | 渡 辺 哲                            | 30.4.1~        | 31.3.31 | 米 良 信 雄 |
| H元.4.1~2.3.31    | 市 川 英 世                          | 31.4.1~R2.3.31 |         | 宮 田 昌 明 |
| 2.4.1~3.3.31     | 土 岐 紘 史                          | R2.4.1~        | 3.4.26  | 秋 元 仁   |
| 3.4.1~4.3.31     | 佐 藤 良 樹                          | 3.4.27~        | 4.3.31  | 江 澤 和 夫 |
| 4.4.1~6.3.31     | 岡 田 友 孝                          | 4.4.1~         |         | 荒 木 健 一 |
| 6.4.1~7.3.31     | 武 藤 知 行                          |                |         |         |

〒283-0006 千葉県東金市東新宿17-6 TEL 0475-54-1131  
FAX 0475-55-5894

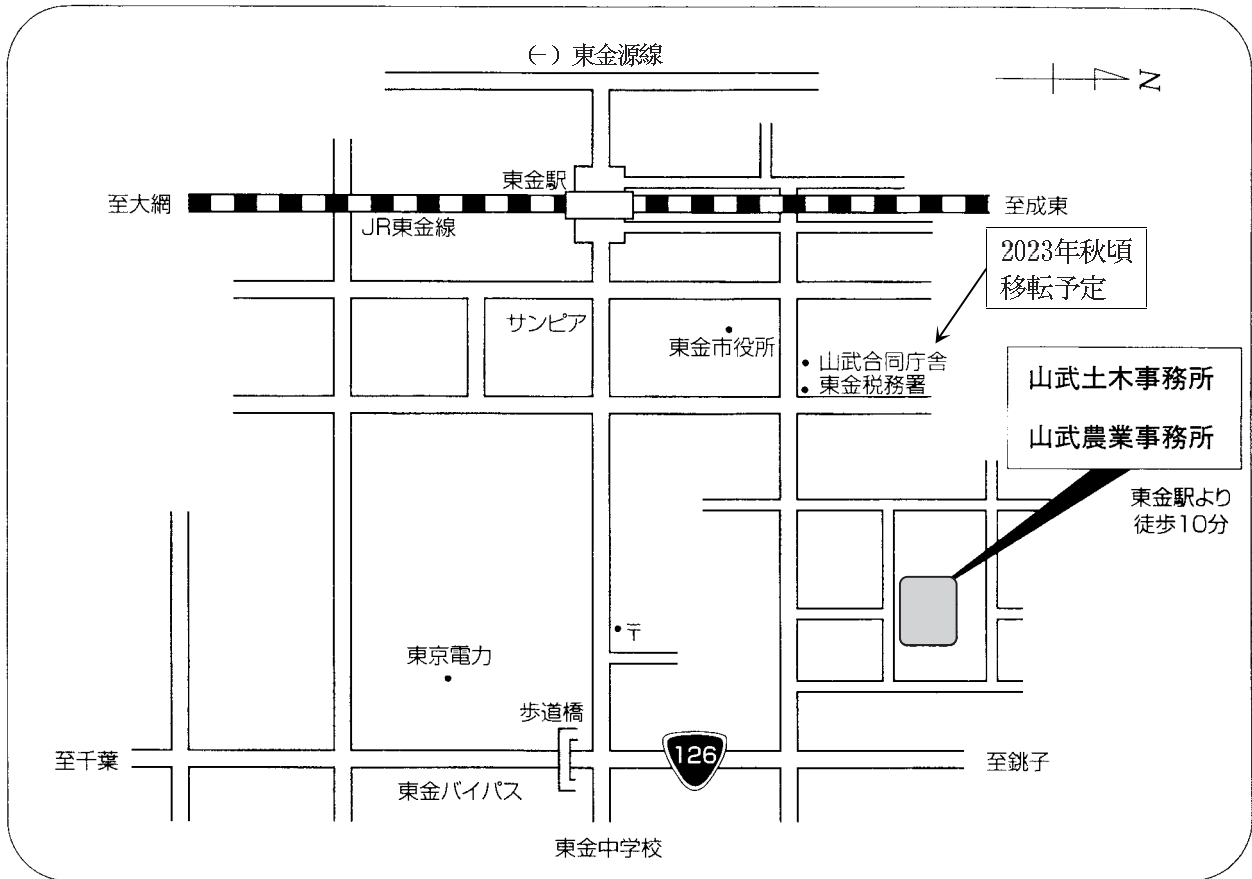

<移転後住所>

〒283-0006 千葉県東金市東新宿1-11  
山武合同庁舎 3階

